

# DENON

## PERSONAL AUDIO SYSTEM

# D-107

## OPERATING INSTRUCTIONS

## MODE D'EMPLOI

## INSTRUCCIONES DE OPERACION

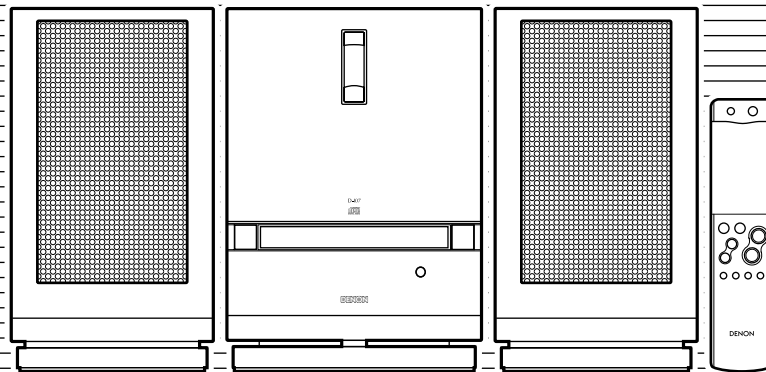

## IMPORTANT TO SAFETY

### WARNING:

**TO PREVENT FIRE OR SHOCK HAZARD, DO NOT EXPOSE THIS APPLIANCE TO RAIN OR MOISTURE.**

## CAUTION

- Handle the power supply cord carefully**  
Do not damage or deform the power supply cord. If it is damaged or deformed, it may cause electric shock or malfunction when used. When removing from wall outlet, be sure to remove by holding the plug attachment and not by pulling the cord.
- Do not open the rear cover**  
In order to prevent electric shock, do not open the top cover.  
If problems occur, contact your DENON DEALER.
- Do not place anything inside**  
Do not place metal objects or spill liquid inside the system.  
Electric shock or malfunction may result.

Please, record and retain the Model name and serial number of your set shown on the rating label.  
Model No. D-107, USW-107 and USC-107  
Serial No. \_\_\_\_\_



**CAUTION:**  
**TO REDUCE THE RISK OF ELECTRIC SHOCK, DO NOT REMOVE COVER (OR BACK). NO USER-SERVICEABLE PARTS INSIDE. REFER SERVICING TO QUALIFIED SERVICE PERSONNEL.**

The lightning flash with arrowhead symbol, within an equilateral triangle, is intended to alert the user to the presence of unshielded "dangerous voltage" within the product's enclosure that may be of sufficient magnitude to constitute a risk of electric shock to persons.



The exclamation point within an equilateral triangle is intended to alert the user to the presence of important operating and maintenance (servicing) instructions in the literature accompanying the appliance.



### NOTE:

This system uses the semiconductor laser. To allow you to enjoy music at a stable operation, it is recommended to use this in a room of 5°C (41°F) ~ 35°C (95°F).

### LABELS (for U.S.A. model only)

#### CERTIFICATION

THIS PRODUCT COMPLIES WITH DHHS RULES  
21 CFR SUBCHAPTER J APPLICABLE AT DATE OF  
MANUFACTURE.

## CAUTION:

**USE OF CONTROLS OR ADJUSTMENTS OR REFORMANCE OF PROCEDURES OTHER THAN THOSE SPECIFIED HEREIN MAY RESULT IN HAZARDOUS RADIATION EXPOSURE.**

**THE COMPACT DISC PLAYER SHOULD NOT BE ADJUSTED OR REPAIRED BY ANYONE EXCEPT PROPERLY QUALIFIED SERVICE PERSONNEL.**

This device complies with Part 15 of the FCC Rules. Operation is subject to the following two conditions: (1) This device may not cause harmful interference, and (2) this device must accept any interference received, including interference that may cause undesired operation.

This Class B digital apparatus meets all requirements of the Canadian Interference-Causing Equipment Regulations.

Cet appareil numérique de la classe B respecte toutes les exigences du Règlement sur le matériel brouilleur du Canada.

## CAUTION

TO PREVENT ELECTRIC SHOCK, MATCH WIDE  
BLADE OF PLUG TO WIDE SLOT, FULLY INSERT.

## ATTENTION

POUR ÉVITER LES CHOCS ÉLECTRIQUES,  
INTEROUIRE LA LAME LA PLUS LARGE DE LA  
FICHE DANS LA BORNE CORRESPONDANTE DE  
LA PRISE ET POUSSER JUSQU' AU FOND.

## SAFETY INSTRUCTIONS

- Read Instructions – All the safety and operating instructions should be read before the product is operated.
- Retain Instructions – The safety and operating instructions should be retained for future reference.
- Heed Warnings – All warnings on the product and in the operating instructions should be adhered to.
- Follow Instructions – All operating and use instructions should be followed.
- Cleaning – Unplug this product from the wall outlet before cleaning. Do not use liquid cleaners or aerosol cleaners.
- Attachments – Do not use attachments not recommended by the product manufacturer as they may cause hazards.
- Water and Moisture – Do not use this product near water – for example, near a bath tub, wash bowl, kitchen sink, or laundry tub; in a wet basement; or near a swimming pool; and the like.
- Accessories – Do not place this product on an unstable cart, stand, tripod, bracket, or table. The product may fall, causing serious injury to a child or adult, and serious damage to the product. Use only with a cart, stand, tripod, bracket, or table recommended by the manufacturer, or sold with the product. Any mounting of the product should follow the manufacturer's instructions, and should use a mounting accessory recommended by the manufacturer.
- A product and cart combination should be moved with care. Quick stops, excessive force, and uneven surfaces may cause the product and cart combination to overturn.
- Ventilation – Slots and openings in the cabinet are provided for ventilation and to ensure reliable operation of the product and to protect it from overheating, and these openings must not be blocked or covered. The openings should never be blocked by placing the product on a bed, sofa, rug, or other similar surface. This product should not be placed in a built-in installation such as a bookcase or rack unless proper ventilation is provided or the manufacturer's instructions have been adhered to.
- Power Sources – This product should be operated only from the type of power source indicated on the marking label. If you are not sure of the type of power supply to your home, consult your product dealer or local power company. For products intended to operate from battery power, or other sources, refer to the operating instructions.
- Grounding or Polarization – This product may be equipped with a polarized alternating-current line plug (a plug having one blade wider than the other). This plug will fit into the power outlet only one way. This is a safety feature. If you are unable to insert the plug fully into the outlet, try reversing the plug. If the plug should still fail to fit, contact your electrician to replace your obsolete outlet. Do not defeat the safety purpose of the polarized plug.
- Power-Cord Protection – Power-supply cords should be routed so that they are not likely to be walked on or pinched by items placed upon or against them, paying particular attention to cords at plugs, convenience receptacles, and the point where they exit from the product.
- Outdoor Antenna Grounding – If an outside antenna or cable system is connected to the product, be sure the antenna or cable system is grounded so as to provide some protection against voltage surges and built-up static charges. Article 810 of the National Electrical Code, ANSI/NFPA 70, provides information with regard to proper grounding of the mast and supporting structure, grounding of the lead-in wire to an antenna-discharge unit, size of grounding conductors, location of antenna-discharge unit, connection to grounding electrodes, and requirements for the grounding electrode. See Figure A.
- Lightning – For added protection for this product during a lightning storm, or when it is left unattended and unused for long periods of time, unplug it from the wall outlet and disconnect the antenna or cable system. This will prevent damage to the product due to lightning and power-line surges.
- Power Lines – An outside antenna system should not be located in the vicinity of overhead power lines or other electric light or power circuits, or where it can fall into such power lines or circuits. When installing an outside antenna system, extreme care should be taken to keep from touching such power lines or circuits as contact with them might be fatal.
- Overloading – Do not overload wall outlets, extension cords, or integral convenience receptacles as this can result in a risk of fire or electric shock.
- Object and Liquid Entry – Never push objects of any kind into this product through openings as they may touch dangerous voltage points or short-out parts that could result in a fire or electric shock. Never spill liquid of any kind on the product.
- Servicing – Do not attempt to service this product yourself as opening or removing covers may expose you to dangerous voltage or other hazards. Refer all servicing to qualified service personnel.
- Damage Requiring Service – Unplug this product from the wall outlet and refer servicing to qualified service personnel under the following conditions:
  - When the power-supply cord or plug is damaged,
  - If liquid has been spilled, or objects have fallen into the product,
  - If the product has been exposed to rain or water,
  - If the product does not operate normally by following the operating instructions. Adjust only those controls that are covered by the operating instructions as an improper adjustment of other controls may result in damage and will often require extensive work by a qualified technician to restore the product to its normal operation,
  - If the product has been dropped or damaged in any way, and
  - When the product exhibits a distinct change in performance – this indicates a need for service.
- Replacement Parts – When replacement parts are required, be sure the service technician has used replacement parts specified by the manufacturer or have the same characteristics as the original part. Unauthorized substitutions may result in fire, electric shock, or other hazards.
- Safety Check – Upon completion of any service or repairs to this product, ask the service technician to perform safety checks to determine that the product is in proper operating condition.
- Wall or Ceiling Mounting – The product should be mounted to a wall or ceiling only as recommended by the manufacturer.
- Heat – The product should be situated away from heat sources such as radiators, heat registers, stoves, or other products (including amplifiers) that produce heat.

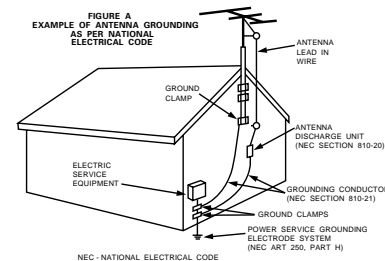

See ENGLISH pages 8, 9.  
 Voir FRANÇAIS page 33, 34.  
 Consulte la página 58, 59 para ESPAÑOL.

## CD RECEIVER / Récepteur CD / Receptor de CD

[Top panel / Panneau supérieur / Panel superior]

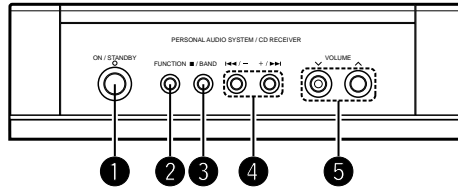

[Front panel / Panneau avant / Panel frontal]

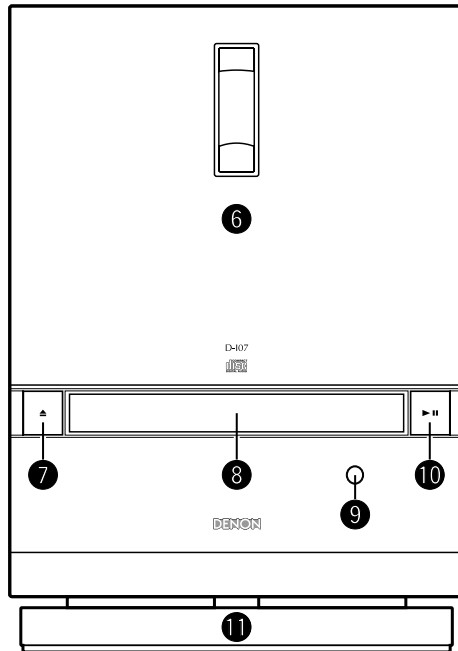

[Bottom / Bas / Parte de abajo]

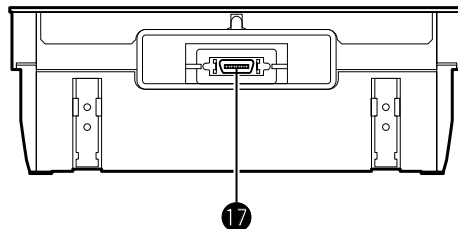

[Side panel / Panneau latéral / Panel lateral]

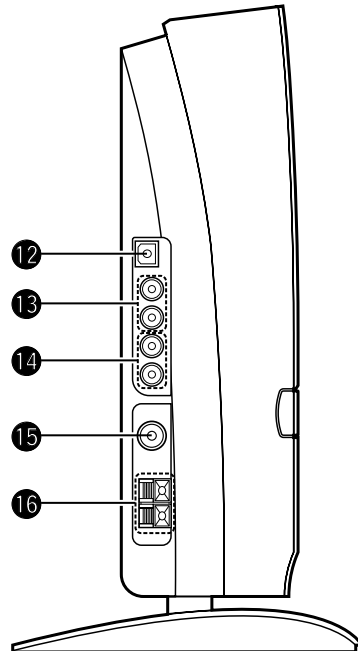

## SPEAKERS / ENCEINTES / ALTAVOCES

[Rear panel / Panneau arrière / Panel trasero]

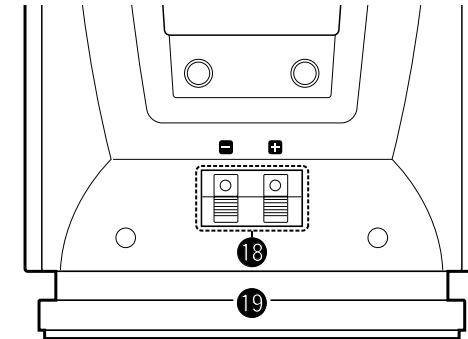

## SUBWOOFER / SUBWOOFER / SUBWOOFER

[Rear panel / Panneau arrière / Panel trasero]

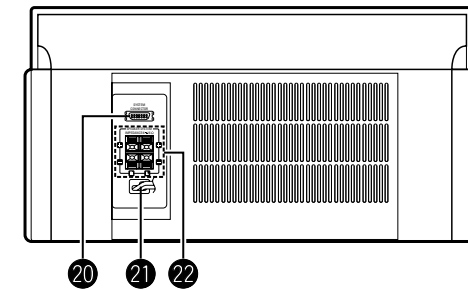



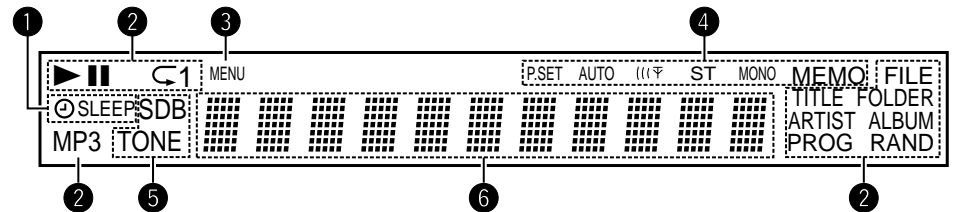



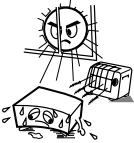

## DISPLAY / AFFICHAGE / PANTALLA DE VISUALIZACIÓN

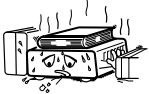

- As an aid to better understanding the operation method, the illustrations used in this manual may differ from the actual system.
- Pour faciliter la compréhension de la méthode de fonctionnement, les illustrations utilisées dans ce manuel peuvent être différentes de celles de la chaîne réelle.
- Como ayuda a un mejor entendimiento del método de funcionamiento, las ilustraciones utilizadas en este manual puede diferir del sistema real.

**NOTE ON USE / OBSERVATIONS RELATIVES A L'UTILISATION / NOTAS SOBRE EL USO**

 <ul style="list-style-type: none"> <li>• Avoid high temperatures. Allow for sufficient heat dispersion when installed on a rack.</li> <li>• Eviter des températures élevées. Tenir compte d'une dispersion de chaleur suffisante lors de l'installation sur une étagère.</li> <li>• Evite altas temperaturas. Permita la suficiente dispersión del calor cuando está instalado en la consola.</li> </ul>	 <ul style="list-style-type: none"> <li>• Keep the set free from moisture, water, and dust.</li> <li>• Protéger l'appareil contre l'humidité, l'eau et lapoussière.</li> <li>• Mantenga el equipo libre de humedad, agua y polvo.</li> </ul>	 <ul style="list-style-type: none"> <li>• Do not let foreign objects in the set.</li> <li>• Ne pas laisser des objets étrangers dans l'appareil.</li> <li>• No deje objetos extraños dentro del equipo.</li> </ul>
 <ul style="list-style-type: none"> <li>• Handle the power supply cord carefully. Hold the plug when unplugging the cord.</li> <li>• Manipuler le cordon d'alimentation avec précaution. Tenir la prise lors du débranchement du cordon.</li> <li>• Maneje el cordón de energía con cuidado. Sostenga el enchufe cuando desconecte el cordón de energía.</li> </ul>	 <ul style="list-style-type: none"> <li>• Unplug the power supply cord when not using the set for long periods of time.</li> <li>• Débrancher le cordon d'alimentation lorsque l'appareil n'est pas utilisé pendant de longues périodes.</li> <li>• Desconecte el cordón de energía cuando no utilice el equipo por mucho tiempo.</li> </ul>	 <ul style="list-style-type: none"> <li>• Do not let insecticides, benzene, and thinner come in contact with the set.</li> <li>• Ne pas mettre en contact des insecticides, du benzène et un diluant avec l'appareil.</li> <li>• No permita el contacto de insecticidas, gasolina y diluyentes con el equipo.</li> </ul>
	 <p>* (For sets with ventilation holes)</p> <ul style="list-style-type: none"> <li>• Do not obstruct the ventilation holes.</li> <li>• Ne pas obstruer les trous d'aération.</li> <li>• No obstruya los orificios de ventilación.</li> </ul>	 <ul style="list-style-type: none"> <li>• Never disassemble or modify the set in any way.</li> <li>• Ne jamais démonter ou modifier l'appareil d'une manière ou d'une autre.</li> <li>• Nunca desarme o modifique el equipo de ninguna manera.</li> </ul>

**• INSTALLATION PRECAUTIONS**

For heat dispersal, leave at least 10 cm of space between the top, back and sides of subwoofer and the wall or other components.

**• PRECAUTIONS D'INSTALLATION**

Afin de disperser la chaleur, laissez un espace d'au moins 10 cm entre le haut, l'arrière les côtés de subwoofer et le mur ou un autre composant.

**• PRECAUCIONES DURANTE LA INSTALACION**

Para que el calor se disipe, deje por lo menos 10 cm de espacio entre las partes superior, posterior y laterales de subwoofer y la pared u otros componentes.

※ 10 cm or greater  
10 cm ou plus  
10 cm o más

※ Wall  
Mur  
Pared

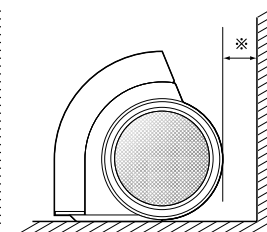
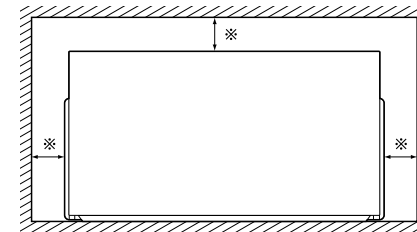

— TABLE OF CONTENTS —

1 Features.....5	9 Listening to the radio .....15, 16
2 Before using .....5	10 Using the timers .....17~20
3 Connections .....6~8	11 Adjusting the tone .....21
4 Part names, functions and displays .....8, 9	12 Playing CDs .....21~25
5 Remote control unit .....10, 11	13 Playing MP3 files .....25~28
6 Opening and closing the disc door and loading discs .....12	14 Cleaning .....28
7 Menu function .....13, 14	15 CDs .....28
8 Clock adjustment .....14	16 Troubleshooting .....29
	17 Specifications .....29

■ ACCESSORIES

Please check to make sure the following items are included with the CD receiver, subwoofer and speakers in the carton:

① Stand (Main unit) .....1	⑥ R03/AAA batteries .....2
Screw (4x10) .....2	⑦ Speaker cable .....2
② Stand (Speaker) .....2	⑧ AM loop antenna .....1
Screw (4x10) .....4	⑨ FM antenna .....1
③ Cable cover .....1	⑩ Pattern paper .....1
④ System connector cable .....1	⑪ Operating instructions .....1
⑤ Remote control unit (RC-909) .....1	⑫ Service station list .....1

1 FEATURES

- **Quality power for high quality sound**  
20 W+20 W (6 Ω/ohms, 1 kHz, T.H.D. 0.9 %) and 40 W (12 Ω/ohms, 100 Hz, T.H.D. 0.9 %) high quality amplifier and terminals for large speakers.
- **TONE and SDB control**  
TONE control is available for BASS and TREBLE separately and the SDB (Super Dynamic Bass) control enables powerful bass tones when listening at lower volume levels. This unit has Source Direct position to turn off the TONE/SDB.

- **Easy-to use remote control unit**
- **MP3 playback**
- **CD-RW playback**

2 BEFORE USING

Condensation

■ Condensation

Condensation can be seen as water droplets that have formed on the windows of a heated room in winter.

■ Conditions for the Formation of Condensation

In winter, when the unit is brought from outdoors to a warm indoor location, or when the room temperature is suddenly raised by a heater, condensation will form on the operating parts within the unit and normal operation will no longer be possible.  
Condensation can also form in summer when the breeze from an air conditioner strikes the unit directly. Should this occur, change the setup location of the unit.



■ Measures to Take After Condensation Forms

- If condensation has formed, switch on the power and leave the unit for a while. Although the time will differ according to the surrounding conditions, the unit should be usable in 1 to 2 hours.
- Should condensation form on the disc, wipe the disc clean.

Other Precautions

- Illustrations used for descriptive purposes may differ from the actual items.
- Please keep the instruction manual.  
After reading this instruction manual, please keep it in a safe place together with the warranty.

Setup Precautions

- Please provide a spacing of more than 10 cm between the top, rear, and side surfaces of subwoofer and walls or other audio/video equipment, etc.
- When using this unit or other electronic equipment that contains microprocessors at the same time as using a tuner or TV, noise or screen interference can occur on the audio and video of the tuner or TV. Should this occur, pay careful attention to the following points.
  - Separate this unit as much as possible from the tuner or TV.
  - Separate the antenna line of the tuner or TV from the power cable and input/output connection cables of this unit as much as possible.
  - Use of indoor antennas and 300 Ω/ohms feedline are especially susceptible to such interference. We recommend the use of outdoor antennas and 75 Ω/ohms coaxial cable.

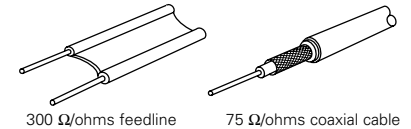

When not using the D-107

■ Under normal circumstances

- Always remove the disc and turn the power off.
- When leaving home for long periods of times such as for trips, be sure to unplug the power supply cord.

■ When moving the D-107

- Do not subject the D-107 to shocks.
- Always check that the disc has been removed and the connection cords disconnected before moving the D-107.

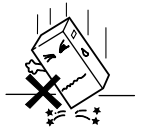

### 3 CONNECTIONS

**NOTES:**

- Do not plug in the power plug into an outlet until all connections have been completed.
- Check the channels and be sure to connect left to left (L—white), right to right (R—red).
- Insert the power plug securely. An incomplete connection will cause noise to occur.
- After unplugging the power supply cord, wait about 5 seconds before plugging it back in.
- Be sure to connect the speaker cords between the speaker terminals and the speaker systems with the same polarities (+ to +, - to -). If the polarities are switched, the sound at the center will be weak, the position of the different instruments will be unclear, and the stereo effect will be lost.
- Do not bundle the (pin plug) connection cables together or place them close to other electrical products such as TVs since this may cause hum or other noise.

**Connecting the speaker systems**

- Connect the speaker system for the left channel (the left side as seen from the front) to the "L" terminals, the speaker system for the right channel to the "R" terminals.
- Be sure to use speaker systems with an impedance of 6 Ω/ohms or greater.

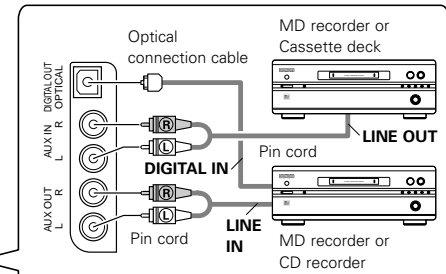

- The source selected by pressing the FUNCTION button is output from the AUX OUT terminals. If the function is set to "AUX", however, the sound of the component connected to the AUX IN terminals is not output from the AUX OUT terminals.
- Do not press the FUNCTION button while recording a D-107 source on an external recorder.

**NOTE:**

Pressing the FUNCTION button while recording a D-107 source on an external recorder will switch the source being recorded.

**ANTENNA TERMINALS**

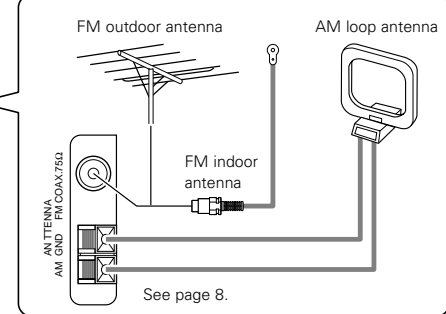

See page 8.

**System connections**

- The D-107 will not operate unless system connections are made.
- Disconnecting the system cable, etc., during operation will result in malfunction. Be sure to unplug the power supply cord from the power outlet before changing connections.

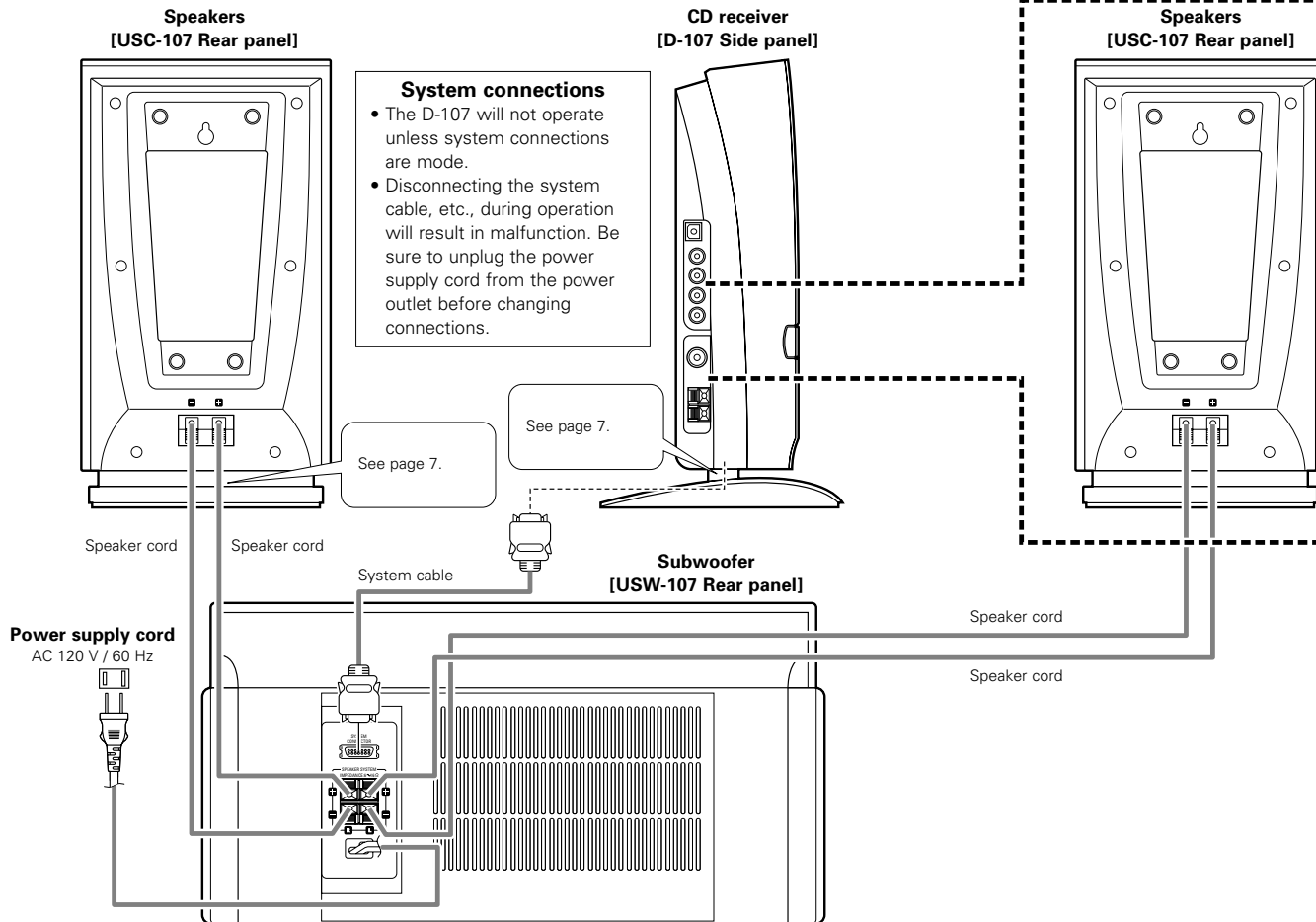

**Connecting a CD receiver and subwoofer**

**About mounting the main unit stand**

You will need a screwdriver to assemble.

- ① Connect the system cable to the bottom of the main unit.

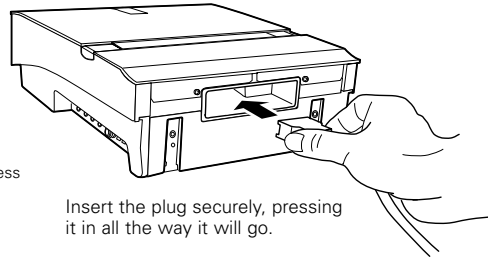
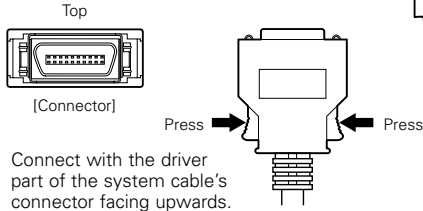

- ② Run the system cable around to the back, line up the positioning pin of the included main unit stand with the hole in the main unit, then mount with the included screws.

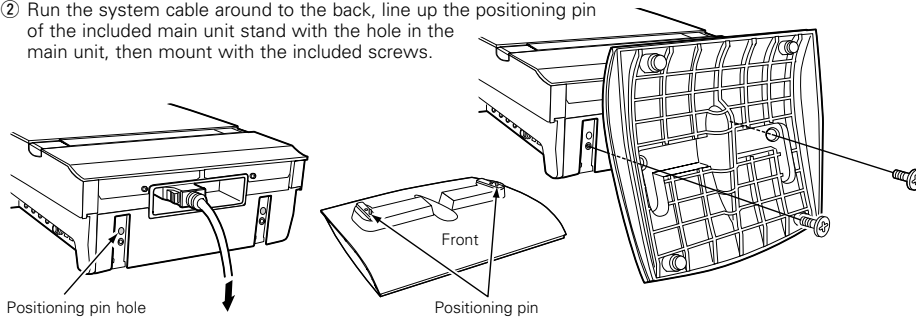

- ③ Connect the plug on the opposite side of the system cable to the subwoofer.

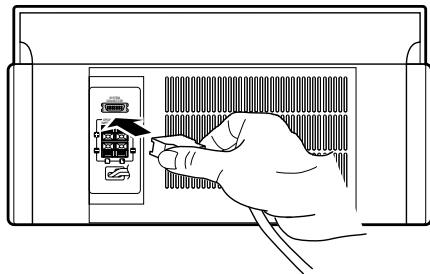

Connect with the wider part of the system cable's connector facing upwards. Insert the plug securely, pressing it in all the way it will go.

**About mounting the cable cover [When mounting on the wall] (See page 8.)**

Run the system cable around to the back, line up the positioning pin of the included cable cover with the hole in the main unit, then mount with the included screws.

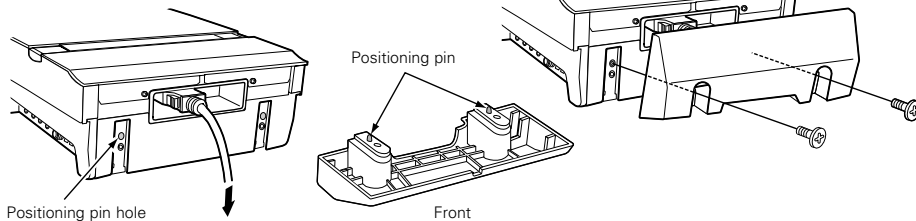

**Connecting the speakers**

**About mounting the speaker stand**

Paying attention to set the included speaker stand in the proper front/back position, line up the positioning pin with the hole in the speaker, then mount it with the included screws and fasten it securely.

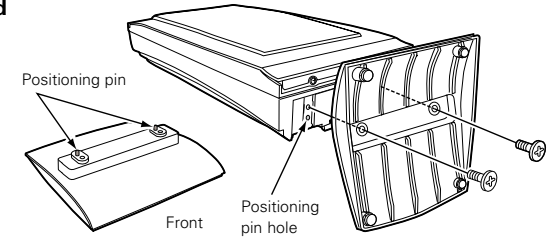

**Connecting the speakers and cords**

- Use the included speaker cords to connect the speakers and subwoofer.
- Connect the left channel speaker (the left side as soon from the front) to the "L" terminals, the right channel speaker to the "R" terminals.

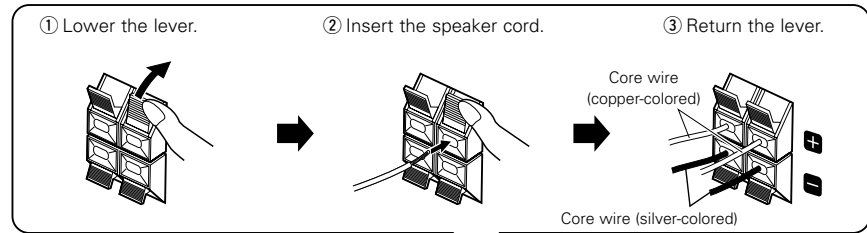

※ Connect the cord's copper-colored core wire to the "+" side, the silver-colored core wire to the "-" side.

• Gently pull the cord to check that it is securely connected.

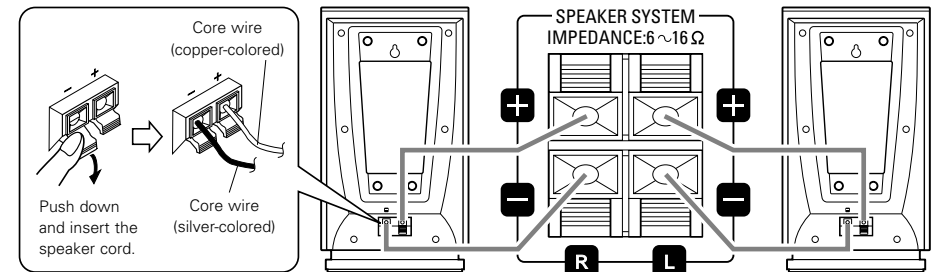

**NOTES:**

- Be sure to unplug the power supply cord before connecting the speakers.
- Be sure to connect the speaker cords properly (+ to +, - to -, L to L and R to R).
- Do not short-circuit the speaker cords. If the power is turned on, accidentally short-circuiting the speaker cords could cause damage or accidents.
- Be sure to connect the speaker to the speaker terminals with the proper polarities (+ to +, - to -). If the polarities are wrong, the sound from the center will be weak, the positioning of the

instruments will be unclear and the stereo effect will be poor.

- Never play such special signals as sine waves or the fast-forwarding signals of a tape recorder continuously.

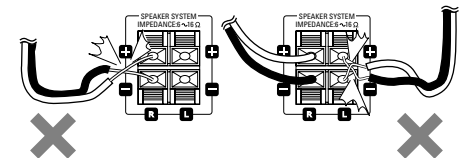

**Installing the FM indoor antenna**

Tune in an FM station (see page 15), set the antenna in a position in which distortion and noise is minimum, then fasten the tip of the antenna in this position using tape or a pin.

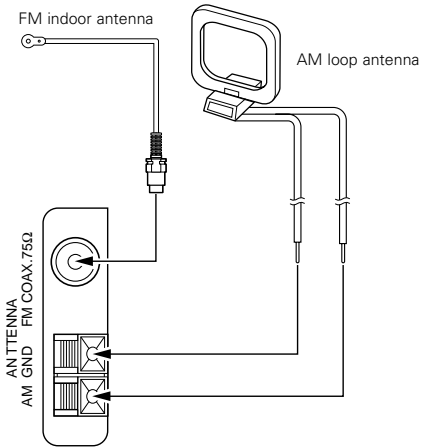

**Connecting an FM outdoor antenna**

If broadcasts cannot be tuned in clearly with the included antenna, use an outdoor FM antenna, connect a converter adapter to the coaxial cable and connect the converter adapter to the set's FM COAX (75 Ω/ohms) terminal.

**Selecting a place for the FM outdoor antenna**

- Set the antenna so that it is pointing towards the broadcast station's transmitting antenna.
- Behind buildings or mountains, set the antenna in the position at which reception is best, and also try changing the direction of the antenna.
- Do not install the antenna under power lines. Doing so is extremely dangerous, as the power line could touch the antenna.
- Install the antenna away from roads or tracks to avoid noise from cars or trains.
- Do not install the antenna too high, as it may be hit by lightning.

**Note to CATV system installer:**

This reminder is provided to Call the CATV system installer's attention to Article 820-40 of the NEC which provides guide lines for proper grounding and, in particular, specifies that the cable ground shall be connected to the grounding system of the building, as close to the point of cable entry as practical.

**Installing the AM loop antenna**

Tune in an AM station (see page 15), set the antenna in a position as far from the system as position in which distortion and noise is minimum. In some cases it is best to invert the polarities. AM broadcasts cannot be received well if the loop antenna is not connected or if it is set close to metal objects.

**Assembling the AM loop antenna**

Assemble the included AM loop antenna as shown in the diagram.

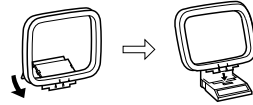

**Connecting the AM loop antenna**

Connect the included AM loop antenna to the antenna terminals as shown in the diagram.

- ① Lower the lever.
- ② Insert the antenna wire.
- ③ Return the lever.



**Installing an AM outdoor antenna**

Connect the signal wire from the AM outdoor antenna to the antenna terminal (ANTENNA AM). Be sure to ground the antenna and connect the ground wire to the GND terminal. Also be sure to connect the included AM loop antenna.

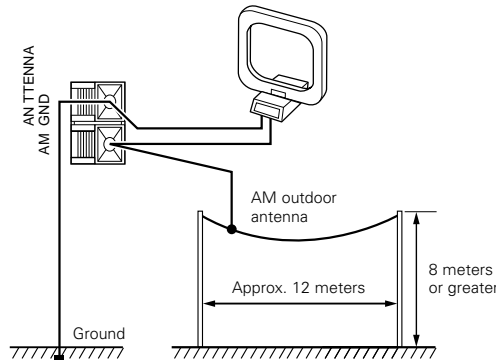

**Mounting on a wall**

■ The D-107 and speakers (USC-107) can be mounted on a wall.

**1 Connect the system cable to the bottom of the D-107. (See page 7.)**  
\* There is no need to mount the stand.

**2 Connect the cords to the speakers. (See page 7.)**  
\* There is no need to mount the stand.

**3 Mount the D-107 and speakers to the wall using commercially available screws and the holes on the rear panels of the D-107 and speakers.**  
\* When mounting the screws on the wall, for convenience the included template can be used to determine the positions of the screws beforehand.  
\* Select screws referring to the diagram below.

**[Wall mount hole on rear panel of main unit and speakers]**

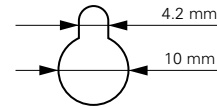

**4 Use the holes on the rear panels of the D-107 and the speakers to mount the D-107 and the speakers onto the screws in the wall.**

**5 Connect the system cable and speaker cords to the subwoofer. (See page 7.)**

**NOTES:**

- When mounting on the wall, take care that no accidents occur due to the D-107 or speakers falling.
- Check the wall surface before mounting the D-107 and speakers to make sure it is strong enough to support the weight.
- Consult a specialist if you do not know how strong the wall is.
- Screws for mounting the D-107 on the wall are not included. Use screws suited to the strength and material of the pillar or wall.
- Fasten the speaker cords and system cables in place so that there is no risk of them being pulled accidentally, causing the main unit or speakers to fall.
- Be sure to mount using screws for all four screw holes on the CD receiver and both screw holes on the speakers. If any of the screw holes are not used, the CD receiver or speakers will be unstable and risk falling.
- Do not install the CD receiver too high up. If the CD receiver is too high, the remote control signals may have not reach it easily, making it difficult to operate.
- Note that Denon will not be held responsible for any accidents or damage due to improper assembly or mounting, insufficient mounting strength, erroneous usage, natural disasters, etc.

**4 PART NAMES, FUNCTIONS AND DISPLAYS**

**(1) CD receiver (D-107), Speakers (USC-107) and Subwoofer (USW-107)**

**① ON/STANDBY button**

- Press to button on the power and press again to set the standby mode.
- The indicator color changes as follows, according to the condition:  
When in the power on mode: Green  
When in the standby mode: Red  
When in the timer standby mode: Orange  
When in standby in the eco-mode: Light off

**② FUNCTION button**

- Press this to select the function.
- The function changes in the following order each time this button is pressed:

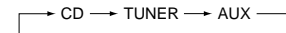



**3 ■/BAND button**

- In CD function, press this button to stop playback.
- In tuner function, each time this button is pressed, the band and FM reception mode change as follows:

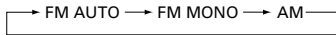

**4 |◀◀/-, +/▶▶| buttons**

- Press the ▶▶| and |◀◀ buttons to move to the beginning of a specific track while in CD function. (See page 22.)
- When the function is set to "TUNER", press these buttons to select the preset number. (See page 16.)
- Press these buttons to select the menu function. (See pages 13, 14.)

**5 VOLUME ∨, ^ buttons**

- Press to lower or raise the volume.
- The volume increases when the ^ button is pressed and decreases when the ∨ button is pressed.
- When one of the buttons is pressed, the volume level changes in 65 steps. The level is indicated on the display, ranging from "Volume 00" (minimum) to "63" then "Max". (Electronic control)

**6 Disc door**

- Press the ▲ button to open and close the door.
- When a disc is loaded, it is drawn in automatically and the door closes.
- The door automatically closes if it is left open for about 1 minute.

**7 ▲ button**

- Press this button to open and close the disc door.
- When pressed in the standby mode, the power turns on and the disc door opens.

**8 Display**

- See page 9.

**9 REMOTE SENSOR**

- Aim the supplied remote control (RC-909) at this sensor and operate.

**10 ▶/|| button**

- Press this button to start playing a disc.
  - The pause mode is set when this button is pressed while a CD is playing. When pressed while in the pause mode, playback resumes.
  - When pressed while the disc door is open, the disc door closes and playback begins.
  - When pressed in standby mode, the power automatically turns on and playback begins.
- [Auto on function]**
- When pressed while the function is set to anything other than "CD", the function switches to "CD" and the CD starts playing.
- [Auto on selection]**

**11 Main unit stand**

- Mount using the included screws. (See page 7.)

**12 DIGITAL OUT OPTICAL terminal**

**13 AUX IN terminals**

**14 AUX OUT terminals**

- No signals are output from these terminals when the function is set to "AUX".

**15 FM antenna terminal (ANTENNA FM)**

- See page 8.

**16 AM antenna terminals (ANTENNA AM)**

- See page 8.

**17 SYSTEM CONTROL terminal**

**18 Speaker terminals**

**19 Speaker stand**

**20 SYSTEM CONTROL terminal**

**21 Power supply cord**

**22 SPEAKER SYSTEM terminals**

**(2) Display**

**1 Mode display portion (Timer section)**

- This indicates the timer status.
- ⊙ : This lights when the timer is set to "ON". It is also lit when the timer is in the standby mode. When the timer is set to "OFF", the indicator is off, even if the timer times are set.
- SLEEP : This lights when the sleep timer is activated.

**2 Mode display portion (CD section)**

- This indicates the CD mode.
- ▶ : Lights during play.
- || : Lights during pause.
- Ⓢ : Lights as follows during repeat play. This lights as follows each time the REPEAT button is pressed:



[For a music CD]

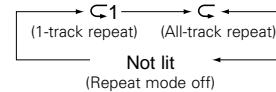

[For MP3 files]

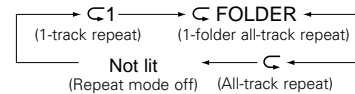

- MP3 : This lights when a disc containing MP3 format files is loaded.
- FILE : This lights when the file name in the MP3 ID3-Tag is displayed.
- TITLE : This lights when the title name in the MP3 ID3-Tag is displayed.
- FOLDER : This lights in the folder selection mode.
- ARTIST : This lights when the artist name in the MP3 ID3-Tag is displayed.
- ALBUM : This lights when the album name in the MP3 ID3-Tag is displayed.
- PROG : Lights as follows during program play.
- RAND : Lights during random play. This lights as follows each time the RANDOM button is pressed:



[For a music CD]

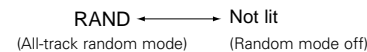

[For MP3 files]

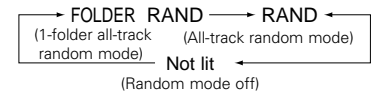

**3 Menu function display section**

- This lights when in the menu function.

**4 Mode display portion (Tuner section)**

- This indicates the tuner mode.
- P.SET : This flashes when presetting AM/FM stations, then stops flashing when the station is preset.
- AUTO : This lights when the "FM AUTO" mode is selected with the BAND button.
- (| | ∇) : This lights during tuner reception when an AM or FM station is properly tuned in.
- ST : Lights when stereo is selected.
- MONO : This lights when the "FM MONO" mode is selected with the BAND button and when receiving a monaural broadcast while in the "FM AUTO" mode.
- MEMO : This lights when presetting AM/FM stations, then turns off when the station is preset.

**5 Mode display portion (Tone control section)**

- This indicates sound adjustment modes.
- SDB : This lights when the SDB (Super Dynamic Bass) function is set to "ON".
- STONE : This lights when the level has been adjusted using the tone controls (BASS, MID and TREBLE).

**6 Mode display portion (Multi-display section)**

- This indicates the various functions.
- When the function is set to "TUNER", the reception band and reception frequency are displayed here.
- When the function is set to "CD", the disc number, number of tracks, current track number, playing time and the various operating modes are displayed here.
- When the MENU button is pressed, the display switches to the displays of the various modes.



(RC-909)

## 5 REMOTE CONTROL UNIT

■ The D-107 can be controlled from a distance using the included remote control unit (RC-909).

### (1) Inserting Batteries

① Remove the remote control unit's rear cover.

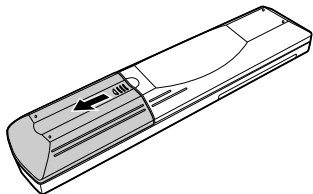

② Place two R03 (AAA) batteries in the battery compartment in the direction indicated by the marks.

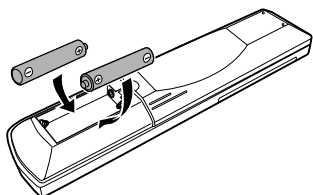

③ Close the rear cover.

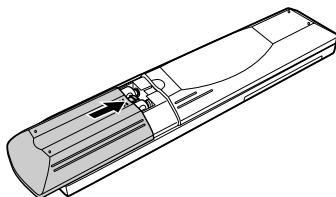

### Cautions On Batteries

- Use R03 (AAA) batteries in the remote control unit.
- The batteries should be replaced with new ones after approximately one year, though this depends on the frequency with which the remote control unit is used.
- Even if the batteries are less than a year old, replace them with new ones if the remote control unit no longer operates even from a short distance from the main unit.
- The included battery is only for verifying operation. Replace it with a new battery as soon as possible.
- When inserting new batteries, wait about two minutes after removing the old batteries before inserting the new ones.
- Be sure to set the batteries in the proper ⊕ and ⊖ directions, as indicated by the marks in the remote control unit's battery compartment.
- Remove the batteries when not using the remote control unit for long periods of time.
- To avoid explosions and fluid leakage:
  - Do not use one new battery with one old one.
  - Do not use two different types of batteries.
  - Do not short-circuit, disassemble, heat or dispose of batteries in flames.
- If the battery fluid should leak, wipe all the fluid off the battery compartment, then insert new batteries.

### (2) Using the Remote Control Unit

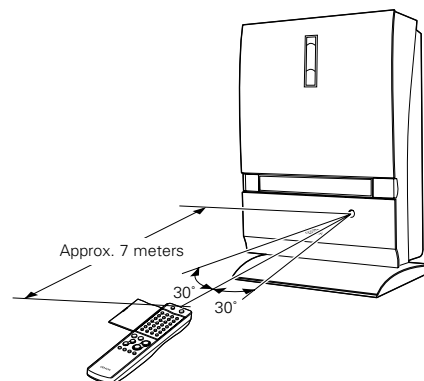

- When operating the remote control unit, point it at the remote control sensor as shown on the diagram.
- The remote control unit can be used from a direct distance of approximately 7 meters. This distance will be shorter, however, if there are obstacles in the way or if the remote control unit is not pointed directly at the remote control sensor.
- The remote control unit can be operated at a horizontal angle of up to 30° with respect to the remote control sensor.

### NOTES:

- It may be difficult to operate the remote control unit if the remote control sensor is exposed to direct sunlight or strong artificial light.
- Do not press buttons on the main unit and on the remote control unit at the same time. Doing so will result in malfunction.

**(3) Names and Functions of the Remote Control Buttons**

■ Button not explained here function in the same way as the corresponding buttons on the main unit.

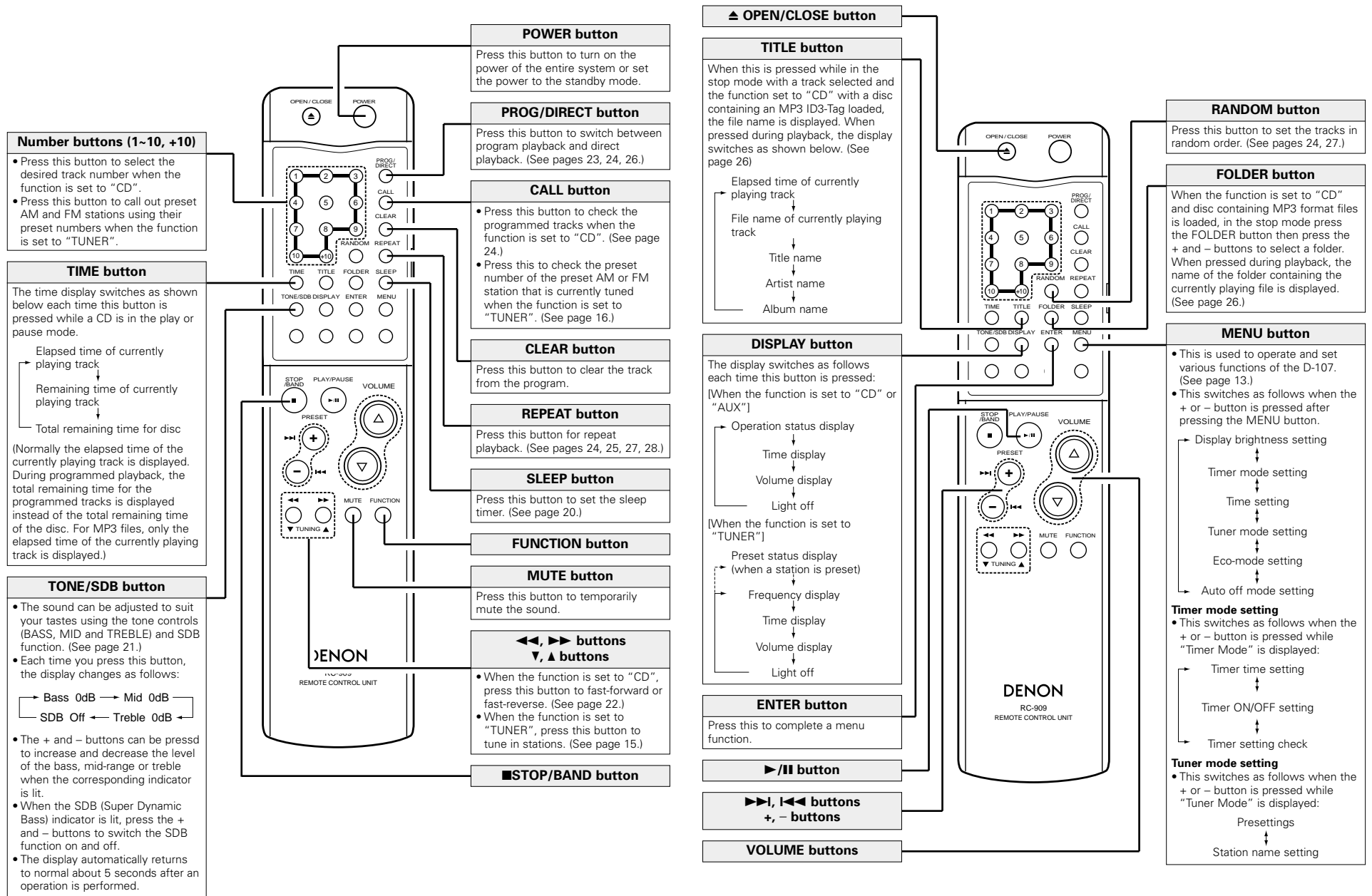

## 6 OPENING AND CLOSING THE DISC DOOR AND LOADING DISCS

**1 Press the button to turn the power on.**

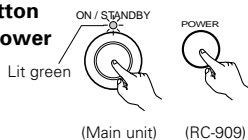

**2 Press the FUNCTION button and set the function to "CD".**

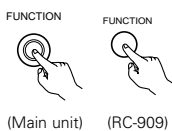

**3 Press the ▲ button.**

- The disc door opens.
- When pressed in the standby mode, the power turns on and the disc door opens.

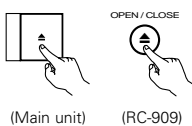

**4 Once "Insert Disc" appears on the display, load the disc in the disc holder with the labeled side facing towards you.**

- ※ Be careful not to touch the disc's signal surface.
- ※ Make sure the disc door is fully opened when loading discs. (Fig. 1)
- ※ The door opens and closes when the function is set to anything other than "CD", but in this case the display does not switch.

**5 The disc is automatically drawn in and the door closes.**

- ※ To eject the disc, press the ▲ button.

※ When the ►/|| button is pressed after the disc is loaded, the disc door closes and playback starts.

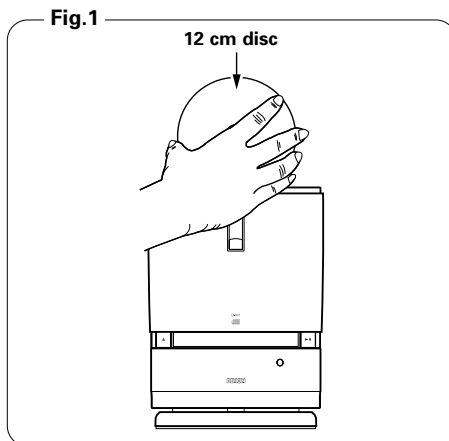
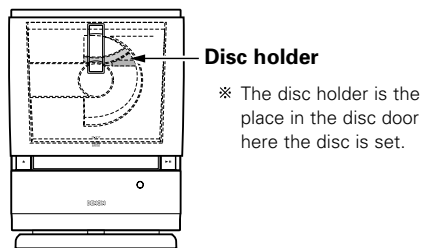
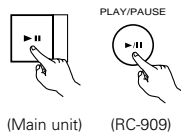

**NOTES:**

- Do not load discs in the disc holder while the disc door is opening or closing. Doing so may cause the disc to fall from the disc holder. Make sure that "Insert Disc" is displayed before loading the disc.
- If your finger, etc., should get caught, keep calm and press the ▲ button.
- Do not insert foreign objects into the disc holder. Doing so could result in damage.
- Do not press the disc door in when the power is turned off. Doing so could result in damage.

### Removing a disc that has fallen from the disc holder

**① With the disc door open, press the VOLUME ▼ button and ►/|| button on the main unit simultaneously, then press the ■/BAND button within 3 seconds.**

- "Holder Down" is displayed and the disc holder lowers.

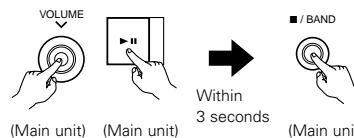

**② Turn the main unit upside-down and remove the disc.**

- ※ Note that the disc may be scratched.

**③ Press the button to turn the power off.**

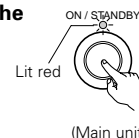

## 7 MENU FUNCTION

- Be sure to set the current time beforehand.
- Various functions can be operated and various settings made using the menu function.  
Press the + or – button after pressing the MENU button to perform the settings listed below.

Setting item	Setting details	Page
DisplayMode [Display brightness setting]	Set the display's brightness. Select "Normal", "Dimmer-1" or "Dimmer-2".	13
Timer Mode [Timer mode setting]	Timer-Set? [Timer time setting]	Use this to make the everyday timer and once timer settings. 17, 18
	TimerOn/Off [Timer ON/OFF setting]	Use this to turn the everyday timer and once timer to "ON" or "OFF". 18
	TimerCheck? [Timer setting check]	Use this to check the everyday timer and once timer settings. 19
ClockAdjust [Time setting]	Use this to set the current time. 14	
Tuner Mode [Tuner mode setting]	TunerPreset [Presettings]	Use this to store the reception band and frequency at the number buttons. 15
	StationName [Station name setting]	Use these to give names to automatically set stations. 16
Eco Mode [Eco-mode setting]	Use this for a lower power consumption in the standby mode. Set to "On" or "Off". 13	
AutoOffMode [Auto off mode setting]	This function can be used to automatically set the power to the standby mode if the set remains in the stop mode for the set amount of time with the function set to "CD". Set to "On" or "Off" and select the time (5, 10, 20 or 30 minutes). 14	

- The MENU button functions in both the stop and play modes.



- Press the MENU button to cancel the menu function currently being set.



- To set the menu functions back to the default values, press the FUNCTION and ►/|| buttons on the main unit simultaneously, then within 3 seconds press the ■/BAND button. "RAM CLEAR" is displayed for approximately 2 seconds and the values are reset to their defaults.

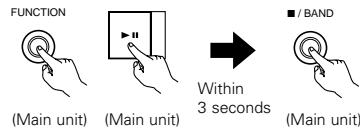

### Display brightness setting

- 1 Press the MENU button.
- 2 Press the ENTER button.
- 3 Press the +/- buttons to select the display brightness.  
\* Each time you press this buttons, the display changes as follows:  
Normal? → Dimmer-1? → Dimmer-2?
- 4 Press the ENTER button.  
• The setting is entered.

### Eco-mode setting

- Be sure to set the current time beforehand.

- 1 Press the MENU button.
- 2 Press the +/- buttons to select "ECO Mode".
- 3 Press the ENTER button.
- 4 Press the +/- buttons to make "On" or "Off" flash.  
\* The selected setting ("On" or "Off") switches each time the +/- buttons is pressed. The setting that is flashing is the one that is selected.
- 5 Press the ENTER button.  
• The "MENU" indicator turns off and the setting is completed.

#### NOTE:

The display and indicators remain off while the standby mode is set in the eco-mode. To turn on the power, press the ON/STANDBY button on the CD receiver or the POWER button on the remote control unit. (The auto power on function does not work.)

**Auto off mode setting**

■ Be sure to set the current time beforehand.

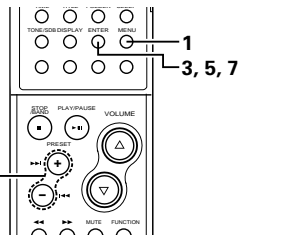

- 1 Press the MENU button.**

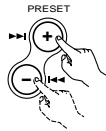
MENU  
DisplayMode
- 2 Press the +/- buttons to select "AutoOffMode".**

MENU  
AutoOffMode
- 3 Press the ENTER button.**

MENU  
Mode On/Off
- 4 Press the +/- buttons to make "On" or "Off" flash.**

※ The selected setting ("On" or "Off") switches each time the +/- buttons is pressed. The setting that is flashing is the one that is selected.

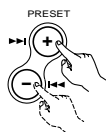

MENU  
Mode On/Off

- 5 When "Off" is selected**

**Press the ENTER button.**

  - The "MENU" indicator turns off and the setting is completed.

**When "On" is selected**

**Press the ENTER button.**



※ Proceed to step 6.



MENU  
Time 5min
- 6 Press the +/- buttons to setting the time.**

※ Each time you press this buttons, the display changes as follows:

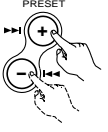
→ 5min → 10min → 20min → 30min



- 7 Press the ENTER button.**
  - The "MENU" indicator turns off and the power is set to the standby mode after the set time.

**8 CLOCK ADJUSTMENT**

■ Be sure to set the current time beforehand.

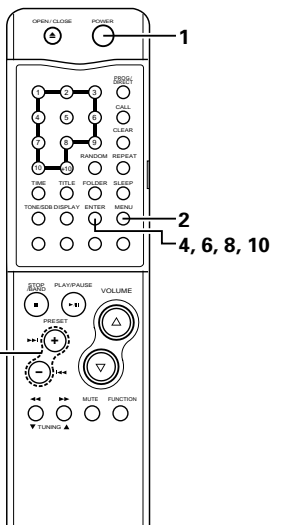
[Example] To set the current time to "7:30 PM Wednesday" (12-hour display mode).



- 1 Press the button to turn the power on.**

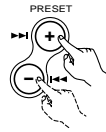

MENU  
DisplayMode
- 2 Press the MENU button.**

MENU  
DisplayMode
- 3 Press the +/- buttons to select "ClockAdjust".**

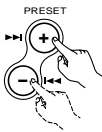

MENU  
ClockAdjust
- 4 Press the ENTER button.**

MENU  
Sun 12:00AM

- 5 Press the +/- buttons to select "Wed".**

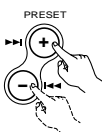
MENU  
Wed 12:00AM
- 6 Press the ENTER button.**

MENU  
Wed 12:00AM
- 7 Press the +/- buttons to adjust the hour "7 PM".**

MENU  
Wed 7:00PM
- 8 Press the ENTER button.**

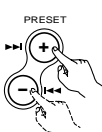
MENU  
Wed 7:00PM
- 9 Press the +/- buttons to adjust the minutes "30".**

MENU  
Wed 7:30PM
- 10 Press the ENTER button at the sound of the chime indicating the time is currently 7:30 PM.**
  - The current time is displayed, the "MENU" indicator turns off and the setting is completed.

MENU  
Wed 7:30PM

※ The clock may go off by up to about 1 minute per month. If it is off, reset the time.

# 9 LISTENING TO THE RADIO

## (1) Station Selection

[Example] Set the reception frequency to "FM 87.50 MHz".

**1 Press the button to turn the power on.**  
Lit green  
(Main unit) (RC-909)

**2 Press the FUNCTION button and set the function to "TUNER".**  
(Main unit) (RC-909)

**3 Press the ■/BAND button to select "FM".**  
(Main unit) (RC-909)

**4 Press the TUNING buttons and set the receive frequency to "FM 87.50 MHz".**  
• When a station is tuned in, the "(((Φ)" indicator lights.  
■ **Auto tuning**  
Hold the tuning button down for more than 0.5 second and release to automatically receive broadcast stations with strong signals.  
Tuning will not stop automatically if the antenna's input level is low (if the "(((Φ" indicator does not light).  
• To stop auto tuning, press the TUNING buttons once (for under 0.5 seconds).  
■ **Manual tuning**  
The reception frequency changes each time one of the buttons is pressed (for less than 0.5 seconds).

**5 Press the VOLUME buttons to adjust the volume.**

**Receiving FM programs in stereo**  
• When the reception mode is set to "FM AUTO" and a stereo broadcast is tuned in, the "ST" indicator lights and the broadcast is received in stereo.  
• If the antenna input level is low and stereo reception is unstable, set the reception mode to "FM MONO" to receive in mono and achieve a better sound. The last set reception mode is stored in the memory.

**NOTE:**  
A humming sound may be heard when using a TV nearby while receiving AM programs. If this happens, move the system as far from the TV as possible.

## (2) Storing Broadcast Stations

- Be sure to set the current time beforehand.
- Up to 30 FM and AM stations can be preset.

[Example] Store the tuned "FM 87.50 MHz" to preset number "3".

**1 Press the MENU button.**  
MENU  
DisplayMode

**2 Press the +/- buttons to select "Tuner Mode".**  
PRESET  
Tuner Mode

**3 Press the ENTER button.**  
ENTER  
TunerPreset

**4 Press the ENTER button.**  
ENTER  
FM 87.50MHz

**5 Press the ■/BAND button and TUNING buttons, receive the broadcast station "FM 87.50 MHz" that you want to store to preset memory.**



**6 Press the ENTER button.**

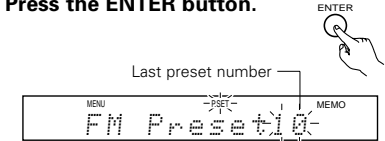

**7 Press the +/- buttons or number buttons to display the number that you want to store.**

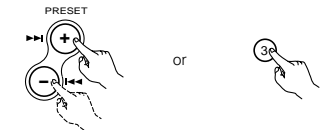

**8 Press the ENTER button.**



**9 Repeat step 3 to 7 to set other station, or change a preset station.**

**10 Press the MENU button to complete the setting.**

- The "MENU" indicator turns off.



※ To cancel the operation in the middle, press the MENU button before performing step 7.

### NOTES:

- If a station is preset at a number where a station is already preset, the previous station is replaced with the new station.
- The preset memory is not cleared immediately when the power supply cord is unplugged, but is cleared if the cord left unplugged for an extended period of time. If this happens, preset the stations again.

**(3) Giving names to preset stations**

- Be sure to set the current time beforehand.
- Names of up to 11 characters can be given to preset stations.

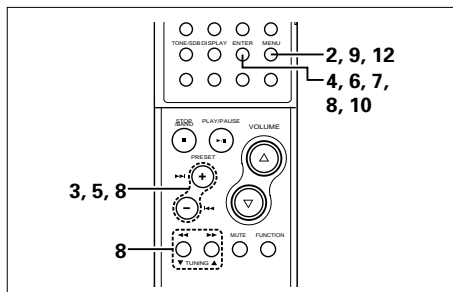

**1** Perform steps 1 and 2 under "Listening to preset stations" above to display the preset number of the station to which you want to give a name.

**2** Press the MENU button.

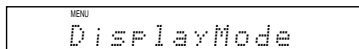

**3** Press the +/- buttons to select "Tuner Mode".

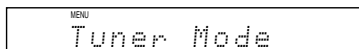

**4** Press the ENTER button.

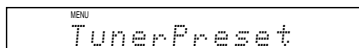

**5** Press the +/- buttons to select "StationName".

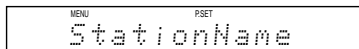

**6** Press the ENTER button.

- The character input mode is set.

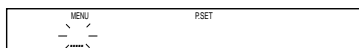

**7** Press the ENTER button again.

**8** Press the +/- buttons to select a character, then press the ENTER or ►► button to enter that character.

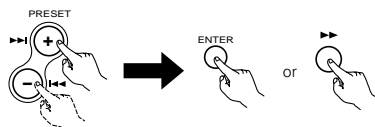

- The selected character is entered, the cursor moves to the next place and the unit is set to the next character input standby mode.

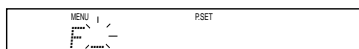

- ※ The character switches as follows each time the + button is pressed. (Display order) (The character switches in the opposite order when the - button is pressed.)

A	B	C	D	E	F	G	H	I	J	K	L	M	N	O	P
Q	R	S	T	U	V	W	X	Y	Z	0	1	2	3	4	5
6	7	8	9	\	.	'	(	)	*	+	-	.	/		
space															

- ※ To correct a character you have already input, press the ◀◀ button to move the cursor to the character you want to correct, then select the new character.

**9** After inputting the last character you want to input, press the MENU button.

- The preset number selected in step 1 flashes.

**10** Press the ENTER button.

- "StationName" is displayed after the name you have input is displayed.

**11** To continue giving names, press the +/- buttons after step 6 to display the preset number of the station to which you want to give a name, then perform steps 7 to 10.

**12** Press the MENU button to complete the setting.

- The "MENU" indicator turns off.

※ To cancel the operation in the middle, press the MENU button before performing step 9.

**(4) Listening to Preset Stations**

[Example] Listen to the station of preset number "3" that was set in step (2).

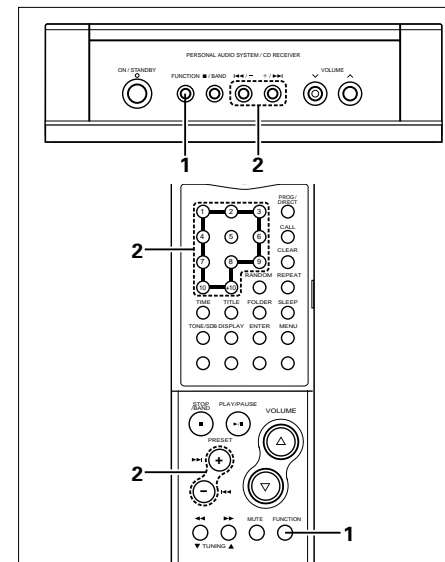

**1** Press the FUNCTION button and set the function to "TUNER".

**2** Either press the +/- buttons to select the preset number or press the number buttons "3" to display "Preset03".

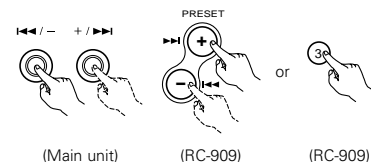

※ To display the preset number, press the CALL button while listening to a preset station.



# 10 USING THE TIMERS

## (1) Before Using the Timer

- Be sure to set the current time beforehand. (See page 14.)
- The timer cannot be set unless the currently time is set.
- Be sure to preset a station when using the timer function with the tuner. (See page 15.)
- Types of timer settings
  - EVERYDAY TIMER:** Use this to turn the power on and standby at the same time every day.
  - ONCE TIMER:** Use this to turn the power on and standby once.
  - SLEEP TIMER:** Use this to set the power to turn standby after 10 to 60 minutes, in steps of 10 minutes (operated from the remote control unit).

## (2) Setting the everyday or once timer

**[Example]** Setting the everyday time to play preset number 3 (FM 87.50 MHz) from 12:35 PM to 12:56 PM with the volume set to "24".

1, 28  
2, 27  
4, 5, 6, 8, 10, 12, 14, 16, 18, 20, 21, 23, 24, 26  
3, 7, 9, 11, 13, 15, 17, 19, 22, 25

- 1** Press the button to turn the power on.
- 2** Press the MENU button.
- 3** Press the +/- buttons to select "Timer Mode".

- 4** Press the ENTER button.
- 5** Press the ENTER button to select "Every".
- 6** Press the ENTER button.
- 7** Press the +/- buttons, adjust the hours of the starting time.

- 8** Press the ENTER button.
- 9** Press the +/- buttons, adjust the minutes of the starting time.
- 10** Press the ENTER button.
- 11** Press the +/- buttons, adjust the hour of the ending time.
- 12** Press the ENTER button.
- 13** Press the +/- buttons, adjust the minutes of the ending time.

- 14** Press the ENTER button.
- 15** Press the +/- buttons to select "Tuner Mode".
- 16** Press the ENTER button.
- 17** Press the +/- buttons, select the desired broadcast station.
- 18** Press the ENTER button.
- 19** Press the +/- buttons, adjust the volume.

\* The selected setting ("CD" or "Tuner") switches each time the +/- buttons is pressed. The setting that is flashing is the one that is selected.

**20 Press the ENTER button.** 

MENU PSET  
EOn 12:35PM  
↓ Start time  
MENU PSET  
EOff 12:56PM  
↓ End time  
MENU PSET  
E:TunerVol124  
Volume setting

**21 Press the ENTER button.** 

MENU PSET  
Timer Set?

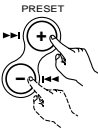
**22 Press the +/- buttons to select "TimerOn/Off".** 

MENU PSET  
TimerOn/Off

**23 Timer ON/OFF setting**  
**Press the ENTER button to select "Every".** 

MENU PSET  
EveryOnce?

※ The selected setting ("Every" or "Once") switches each time the +/- buttons is pressed. The setting that is flashing is the one that is selected.

**24 Press the ENTER button.** 

MENU PSET  
E.TimerOff?

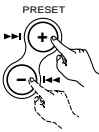
**25 Press the +/- buttons to make "On" flash.** 

MENU PSET  
E.TimerOn?

**26 Press the ENTER button.** 

Lit  
MENU PSET  
Timer Mode

**27 Press the MENU button.** 

MENU PSET  
FM 87.50MHz

**28 Press the button to turn the power off.** 

- The standby mode is set. (The power indicator turns orange.)
- The timer is activated when the timer start time is reached.

■ **Changing the timer settings**



Reset the timer from the beginning using the desired settings. The previous settings are cleared and the new settings are set.

■ **If there is a power failure**

- If there is a power failure or if the power supply cord is unplugged from the power outlet, the time settings are cleared. Reset the current time.
- The once timer settings are cleared. Reset the timer.
- If the everyday timer settings and the tuner's presettings are cleared, make the presettings again.

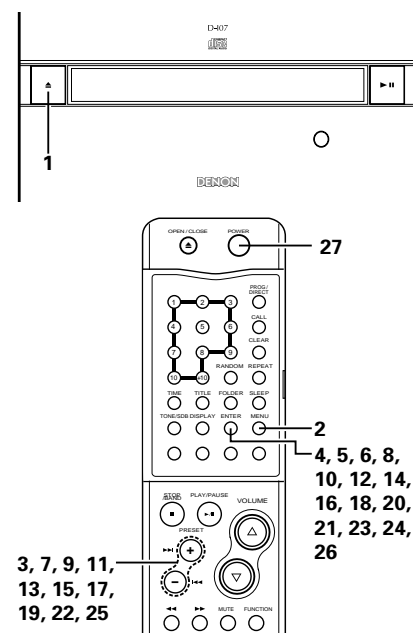
[Example] Listening to a CD using the once timer



**1 Press the ▲ button and load the CD.**  

- The power turns on and the disc (Main unit) (RC-909) door opens.

**2 Now follow steps 2 to 27 on pages 17, 18.**

※ Select "Once" at step 6, "CD" at step 16 and "Once" at step 23.

**NOTE:**  
When setting the function while setting the timer, the timer can be set by selecting "CD" even if no disc is loaded. In this case, "Insert Disc" appears on the display. Press the ▲ button and insert a disc.

**(3) Turning the everyday timer and once timer on and off**

■ The timers can be turned on and off.

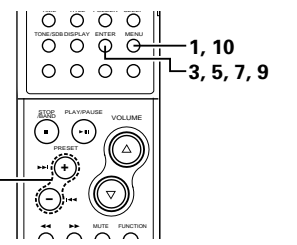

**1 Press the MENU button.** 

MENU  
DisplayMode

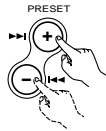
**2 Press the +/- buttons to select "Timer Mode".** 

MENU PSET  
Timer Mode

**3 Press the ENTER button.** 

MENU PSET  
Timer Set?

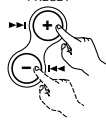
**4 Press the +/- buttons to select "TimerOn/Off".** 

MENU PSET  
TimerOn/Off

**5 Press the ENTER button.** 

MENU PSET  
Every/Once?

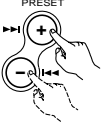
**6 Press the +/- buttons to make "On" or "Off" flash.** 

※ The selected setting ("On" or "Off") switches each time the +/- buttons is pressed.  
The setting that is flashing is the one that is selected.

**7 Press the ENTER button.** 

[Example]  
When the everyday timer has been selected

MENU PSET  
E.TimerOff?

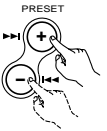
**8 Press the +/- buttons to make "On" or "Off" flash.** 

※ The selected setting ("On" or "Off") switches each time the +/- buttons is pressed.  
The setting that is flashing is the one that is selected.

**9 Press the ENTER button.** 

MENU PSET  
Timer Mode

**10 Press the MENU button to complete the setting.** 

• The "MENU" indicator turns off.

**(4) To check the timer setting**

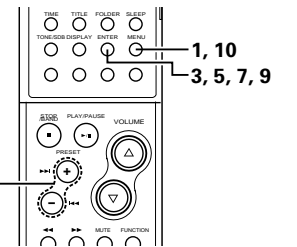

**1 Press the MENU button.** 

MENU  
DisplayMode

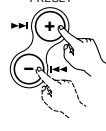
**2 Press the +/- buttons to select "Timer Mode".** 

MENU PSET  
Timer Mode

**3 Press the ENTER button.** 

MENU PSET  
Timer Set?

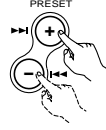
**4 Press the +/- buttons to select "TimerCheck".** 

MENU PSET  
TimerCheck?

**5 Press the ENTER button.** 

[Example]  
When the everyday timer is set to "On" and the once timer is set to "Off"

MENU PSET  
EOff / 10n

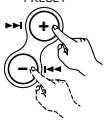
**6 Press the +/- buttons to make the indicator for the timer you want to check flash.** 

※ The selected setting ("On" or "Off") switches each time the +/- buttons is pressed.  
The setting that is flashing is the one that is selected.  
※ The timer settings can be checked as long as they are set, even if the timer is turned off.

**7 Press the ENTER button.** 

[Example]  
When the everyday timer has been selected

MENU PSET  
EOn 12:35PM

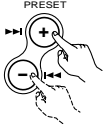
**8 Press the +/- buttons to check the timer settings.** 

※ Each time you press this buttons, the display changes as follows:

MENU PSET  
EOn 12:35PM  
Start time

MENU PSET  
EOff 12:56PM  
End time

MENU PSET  
E.TunerVol124  
Function and volume setting

**9 Press the ENTER button.** 

MENU PSET  
Timer Mode

**10 Press the MENU button to complete the setting.** 

• The "MENU" indicator turns off.

**(5) Order of priority of the everyday and once timers**

■ If the times set for the everyday and once timers overlap, the once timer has priority.

**[Example 1]** When the once timer start time is reached after the power has been turned on with the everyday timer ①

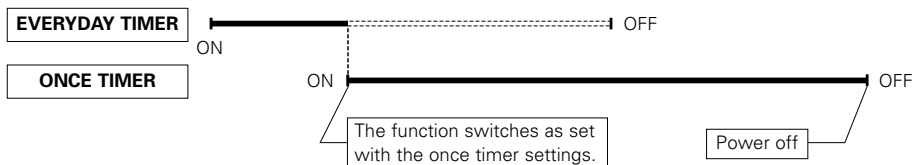

**[Example 2]** When the once timer start time is reached after the power has been turned on with the everyday timer ②

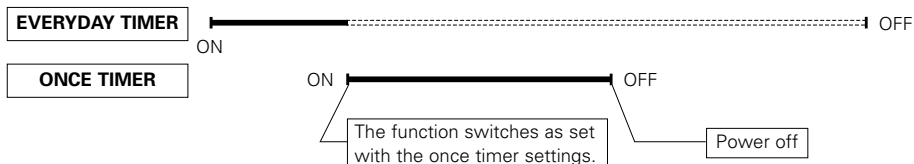

**[Example 3]** When the everyday timer start time is reached after the power has been turned on with the once timer ①

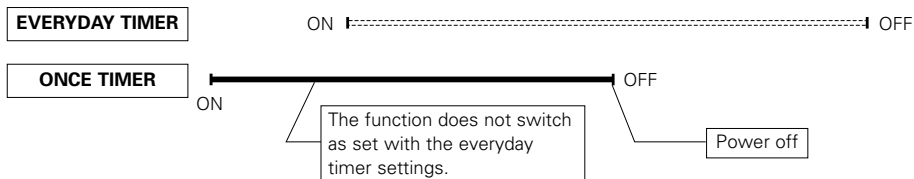

**[Example 4]** When the everyday timer start time is reached after the power has been turned on with the once timer ②

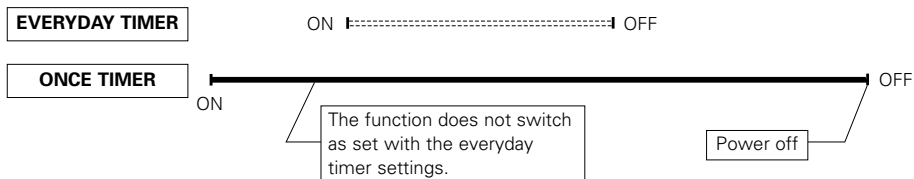

**[Example 5]** When the everyday timer and once timer start times are the same

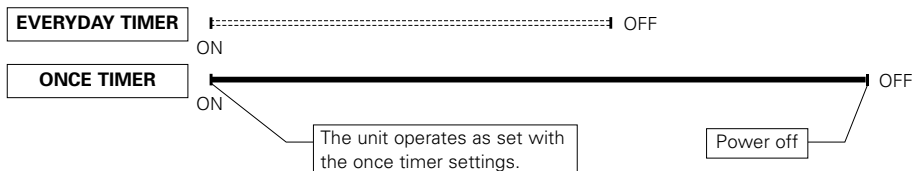

**(6) Sleep function**

■ The time for switching off the power can be set at up to 60 minutes in 10 minute intervals.

**[Example]** Setting so that the power is set to the standby mode after 50 minutes

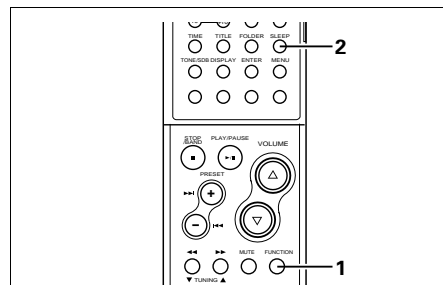

**1 Press the FUNCTION button to select the desired function and start playback.**



**2 Press the SLEEP button twice.**

- The "SLEEP" indicator lights.

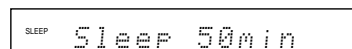

\* Each time you press this button, the display changes as follows:

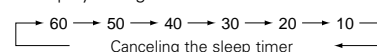

**3 The power is set to the standby mode after 50 minutes.**

\* Press the SLEEP button repeatedly until the "SLEEP" indicator turns off. The sleep timer is also cancelled if the POWER button is pressed, turning the power off.

**NOTES:**

- When the SLEEP button is pressed while the sleep timer is operating, the time setting returns to "60". Make the setting over.
- When the sleep timer, everyday timer and once timer times overlap, the sleep timer has priority.

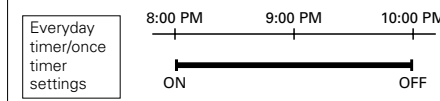

Operation is as follows when the set times overlap in this way:

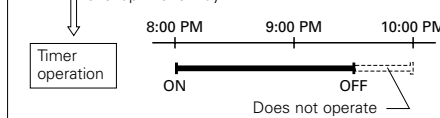

- The everyday timer and once timer do not operate if their start times are during the time in which the sleep timer is operating.

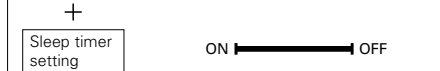
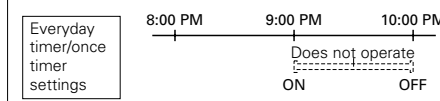

## 11 ADJUSTING THE TONE

- The bass (BASS), mid-range (MID), treble (TREBLE) super dynamic bass (SDB) can each be adjusted to achieve the desired tone.

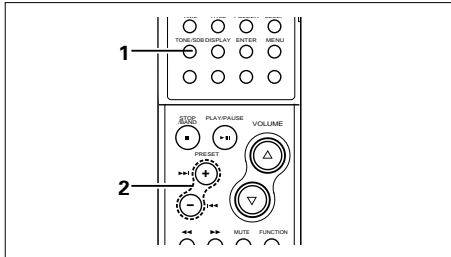

### 1 Press the TONE/SDB button to adjust the tone and display the mode.

- Each time you press this button, the display changes as follows:

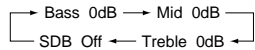

### 2 To adjust the bass, mid-range or treble

#### Press the +/- buttons to adjust the level.

- The level can be adjusted in the range of -10 to 0 to +10 in steps of 2.
- The "TONE" indicator is displayed when the level is set at anything other than 0dB.

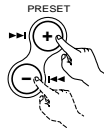

#### To adjust the SDB

- The volume of the bass sound is increased according to the overall volume and the above BASS adjustment.

#### Press the +/- buttons to select "On" or "Off".

- When set to "On", the "SDB" indicator lights.

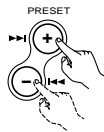

### 3 The adjusted value is displayed for approximately 5 seconds, after which the display returns to normal.

### About installation

The quality of the sound produced from the speakers depends on the size of the room, the type of room (Japanese style or western style) and how the speakers are mounted. Adjust the sound to suit your tastes.

#### About main unit installation

When installing on a desk or table, mount the included stand and set the unit vertically. (See page 7.)

The disc may fall out of the disc holder if the unit is set in any direction other than vertically. (See page 12.)

#### About speaker installation

- Set the speakers sufficiently apart from each other to achieve a suitable stereo effect (sense of expansion).
- It is recommended that the speakers be placed at least 7 cm from the D-107. (See the diagram below.)

#### About subwoofer installation

- The set's sound balance is set assuming the subwoofer is installed on the floor.
- If the subwoofer is placed against a wall, the bass sound may seem amplified due to the sound reflecting off the wall. Adjust the bass sound (BASS) to suit your tastes.

- See "Adjusting the tone" for instructions on adjusting the bass sound (BASS).

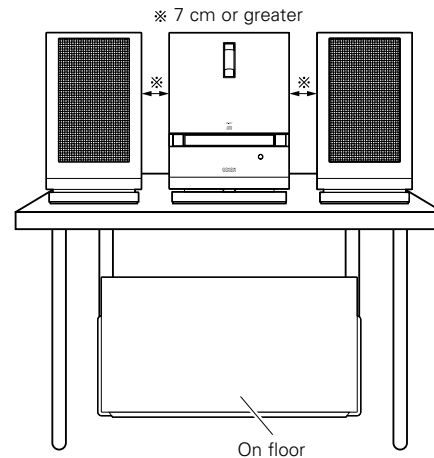

## 12 PLAYING CDs

### (1) Playing CDs

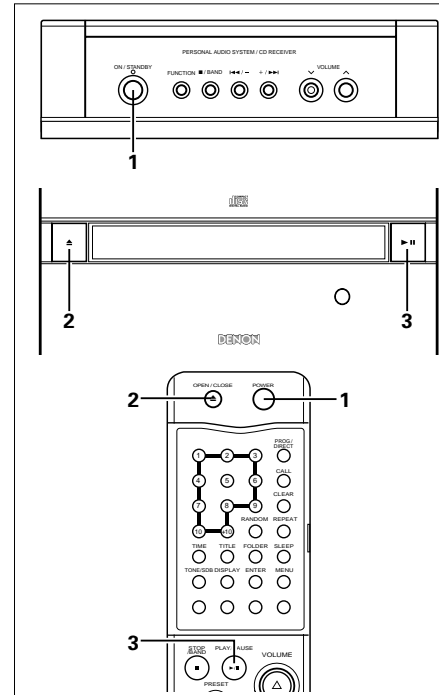

### 1 Press the button to turn the power on.

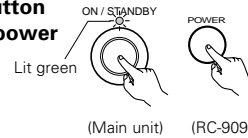

### 2 Load a CD in the disc door.

(See page 12.)

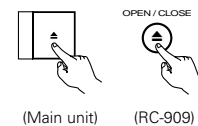

### 3 Press the play/pause button to start playback.

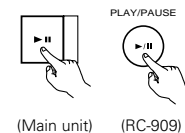

### (2) Stopping playback

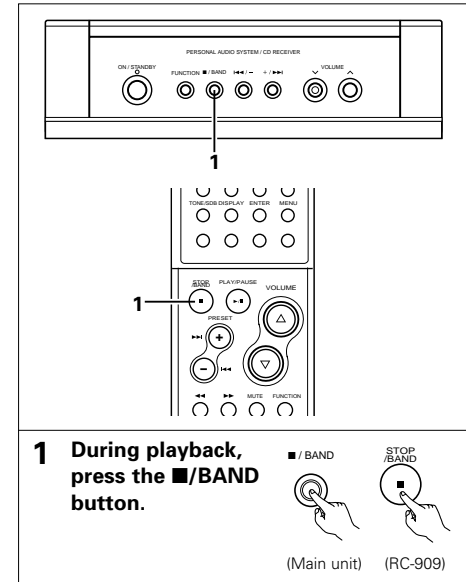

### 1 During playback, press the BAND button.

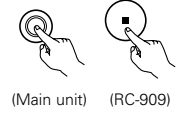

#### NOTES:

- "No Disc" is displayed when no disc is loaded or the disc is loaded inside out.
- According to recording quality, some CD-R/RW cannot be played.
- The all-track/1-track remaining time is not displayed if the information on the disc cannot be read properly due to scratches or dirt. In this case, some time may be required for cueing.
- When the play/pause button is pressed while in the standby mode, the power turns on and the disc loading/unloading operation or the playback operation is performed.
- Do not use CDs that have the exposed adhesive or marks remaining from cellophane tape, rental CD labels, or other sources. Use of CDs in this condition will result in difficulty in removing the CD or could cause breakdown.

**(3) Finding the desired position while listening to the sound ..... [Manual search]**

- Use this function to skip rapidly through the disc while listening to the sound.  
This function comes in handy when you want to find a certain section within a long track.

**Searching forward**

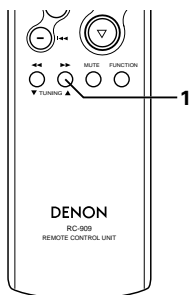

**1 During playback, press and hold in the ►► button.**

- The "►" indicator flashes.
- Normal playback resumes from the point at which the button is released.

Press and hold in the ►► button.

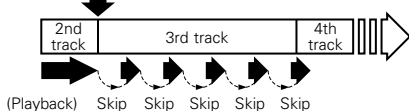

- ※ Playback stops if the end of the last track on the disc is reached while pressing the ►► button.
- ※ For high-speed forward search without hearing the sound, press the ►► button while in the pause mode.

**Searching backward**

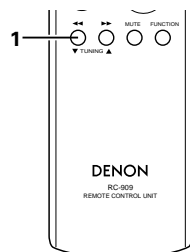

**1 During playback, press and hold in the ◀◀ button.**

- The "▶" indicator flashes.
- Normal playback resumes from the point at which the button is released.

Press and hold in the ◀◀ button.

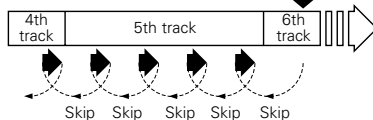

- ※ Manual search stops and playback starts if the beginning of the fast track on the disc is reached while pressing the ◀◀ button.
- ※ For high-speed backward search without hearing the sound, press the ◀◀ button while in the pause mode.

**NOTE:**

There may be a slight break in the sound when returning to normal playback from the manual search mode.

**(4) Finding the beginnings of tracks during playback ..... [Automatic search]**

**Moving ahead to the beginning of the next track**

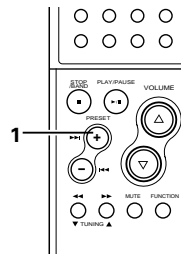
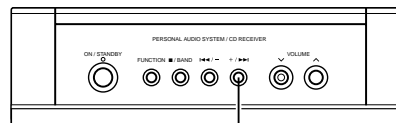

**1 During playback, press the ►► button.**

- During the search operation, press the ►► button again to move further on to the beginning of the following track.

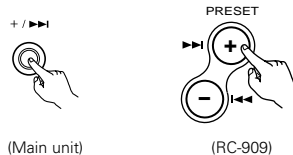

Press the ►► button.

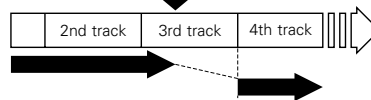

**Moving back to the beginning of the current track**

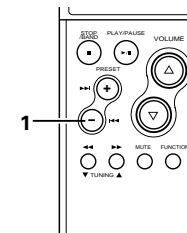
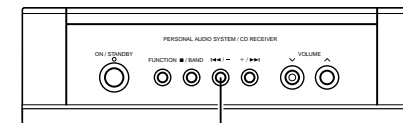

**1 During playback, press the ◀◀ button.**

- During the search operation, press the ◀◀ button again to move further back to the beginning of previous track.



Press the ◀◀ button.

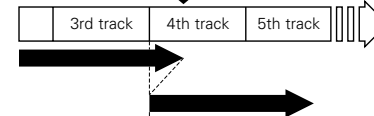

**(5) Stopping playback temporarily**  
..... [Pause]

■ Use this function to stop playback temporarily then resume from the same point.

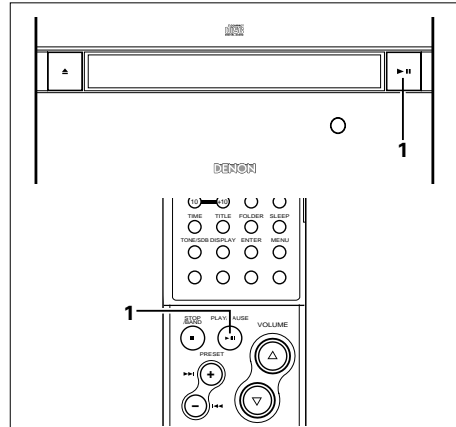

**1** During playback, press the ►/|| button.

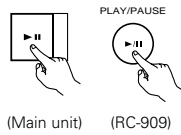

During playback, press the ►/|| button.  
→ The pause mode is set.

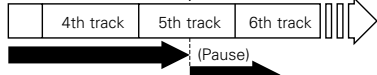

During pause, press the ►/|| button.  
→ Playback begins.

※ Press the ►/|| button to resume playback from the point at which the pause mode was set.

**(6) Playing a certain track**  
..... [Direct search]

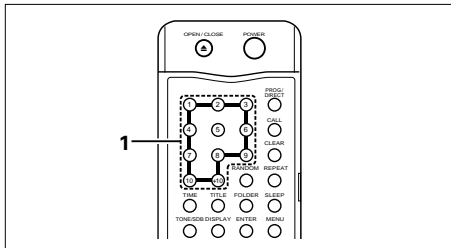

**1** Press the number buttons to input the number of the desired track.  
• Playback starts from the selected track.

[Example]

- To select track 4: (4)
- To select track 12: (+10) (2)
- To select track 30: (+10) (+10) (10)

※ To use the direct play function during programmed playback, first stop playback then press the PROG/DIRECT button to cancel the programmed play mode.

**(7) Stopping playback after cueing** ..... [Pause]

**Cueing using the direct search function**

■ The pause mode can be set after a track is cued using the direct search function for convenience when recording onto a cassette tape or MD.

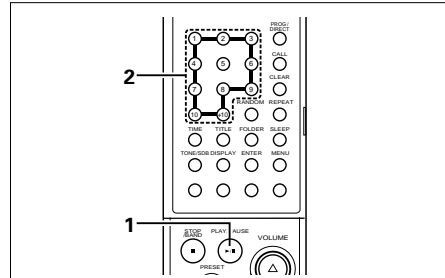

**1** During playback, press the ►/|| button.



**2** Press the number buttons or ►►|, |◀◀ buttons to input the number of the desired track.

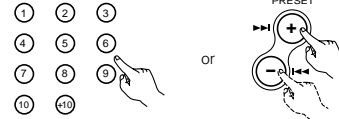

※ Press the ►/|| button to start playback.

**Cueing with the programmed search function**

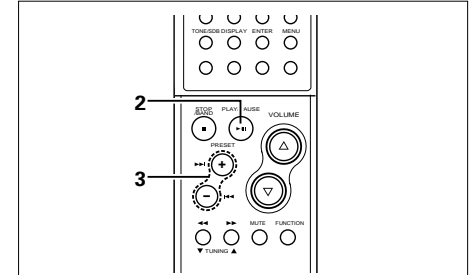

**1** Start the programmed play mode.  
(See page 24.)

**2** Press the ►/|| button.  
• The pause mode is set.



**3** Press the ►►| or |◀◀ buttons to input the number of the desired track.

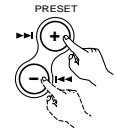

※ Press the ►/|| button to start playback.

**(8) Playing tracks in a certain order ..... [Programmed playback]**

- Use this function to select certain tracks from the disc and program them to play in a certain order.
- Up to 30 tracks can be programmed.

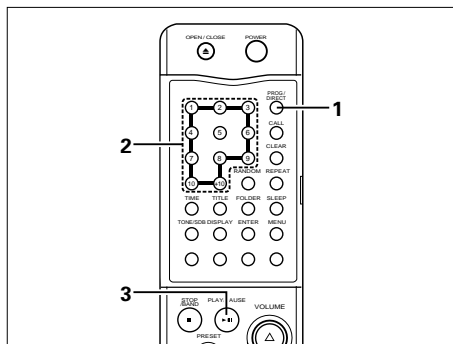

**1 In the stop mode, press the PROG/DIRECT button.**

- The "PROG" indicator lights.



**2 Press the number buttons to select the tracks for programmed playback.**

**[Example]**

To program the 5th, 12th and 7th tracks, press 5, 10, 2 and 7.

**3 Press the ►/II button.**

- The tracks are played in the programmed order.



- ※ To check the contents of the program, press the CALL button. The programmed tracks appear in the programmed order on the display each time the CALL button is pressed.
- ※ To change the program settings, press the PROG/DIRECT button, clear the entire program, then repeat steps 1 to 3.
- ※ To clear the entire program, press the PROG/DIRECT button while in the stop mode.
- ※ To use the direct play function, first press the PROG/DIRECT button while in the stop mode to cancel the program mode.
- ※ The last programmed track is cleared each time the CLEAR button is pressed.

**NOTES:**

- Programming is not possible in the play or pause mode.
- Direct searching is not possible during programmed playback.
- The single track repeat mode cannot be set during programmed playback.
- Random playback is not possible during programmed playback.

**(9) Playing in random order ..... [Random playback]**

- Use this function to play all the tracks on the disc once in random order.

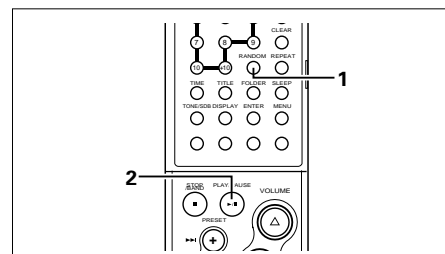

**1 In the stop mode, press the RANDOM button.**

- The "RAND" indicator lights.



**2 Press the ►/II button.**

- Tracks are automatically played in random order.



- ※ Press the REPEAT button during random playback to set the all-track random repeat mode. All the tracks are played once in random order, then repeated in another random order.
- ※ To cancel the random play mode, either set the stop mode or press the RANDOM button again.

**NOTES:**

- The random play mode cannot be set while in the play or pause mode.
- The single track repeat mode cannot be set during random playback.
- The all-track remaining time is not displayed during random playback.
- The random play mode cannot be set when in the all-track repeat mode.

**(10) Playing repeatedly ..... [Repeat playback]**

**Playing all tracks repeatedly [All track repeat]**

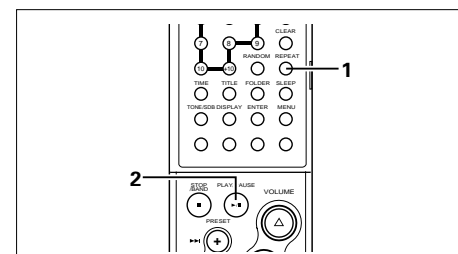

**1 In the stop mode, press the REPEAT button twice.**

- The "C" indicator lights.



**2 Press the ►/II button.**

- The disc is played repeatedly.
- Once the last track on the disc is played, playback continues from the beginning of the first track.



- ※ The all track repeat mode can also be set by pressing the REPEAT button twice during playback.
- ※ If the REPEAT button is pressed during programmed playback, the tracks are played repeatedly in the programmed order.
- ※ To cancel the all track repeat mode, press the REPEAT button repeatedly until the "C" indicator turns off.

**NOTE:**

The random play mode cannot be set when in the all-track repeat mode.



Playing a single track repeatedly

[Single track repeat]

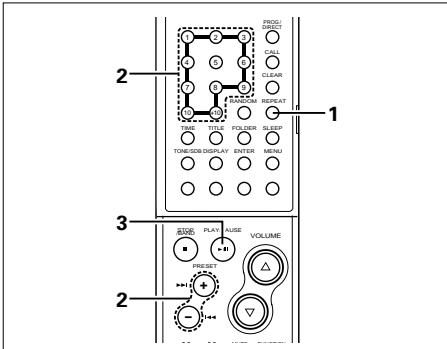

**NOTE:**  
The single track repeat mode cannot be set during programmed playback or random playback.

13 PLAYING MP3 FILES

- There are many sites on the Internet from which you can download music files in MP3 format. These files can be downloaded following the instructions on the site and stored on CD-R/RW discs which can then be played on the D-107. The music on commercially available music CDs can be converted into MP3 files on a computer using MP3 encoding programs. When this is done, the data is reduced to approximately 1/10 the original size. This MP3 data can then be stored on a CD-R/RW disc, allowing you to create a single 12 cm CD-R/RW disc containing about 10 times more music than a normal music CD, that is some 100 tracks or more (\*).  
\* This is an approximately value for MP3 files of tracks about 5 minutes long converted at a standard bit rate (128 kbps) and stored on a CD-R/RW disc with a capacity of 650 MB.
- Recordings you make are for your personal use and should not be used in ways infringing upon the copyright holder as per copyright laws.

NOTES:

- The D-107 is compatible with "MPEG-1 Audio Layer-3" and "MPEG-2 Audio Layer-3" standards (sampling frequencies - 32 kHz, 44.1 kHz and 48 kHz). It is not compatible with "MPEG-2.5 Audio Layer-3", MP1 or MP2 standards.
- When writing MP3 files on a CD-R/RW disc, set the writing program's format to "ISO9660 level 1" or "ISO9660 level 2", "Joliet" or "Romeo". MP3 files written in other formats may not play properly. With some writing programs it is not possible to record in "ISO9660" format. Use an "ISO9660" format writing program.
- Generally speaking, the higher the MP3 file's bit rate, the better the sound quality. With the D-107 it is recommended to use MP3 files written with a bit rate of 128 kbps or greater.
- The writing program may change the positions of the folders and files when writing the MP3 files on the CD-R/RW disc, so the files may not be played in the expected order.
- Make sure to give MP3 files the extension ".MP3". Files with extensions other than ".MP3" or without extensions cannot be played. (On Macintosh computers, MP3 files can be played by adding the extension ".MP3" after the file name consisting of a maximum of 8 Roman capital letters and/or numerals when recording them on CD-R/RW discs.)
- To protect copyrights, no digital signals are output when playing MP3 files.
- A maximum of 512 folders can be played on the D-107. Folders over 8 layers down, however, cannot be played. The maximum number of files is also 512. If there are 513 files, only the first 512 are played. (Random playback is not possible if there are 257 or more files. Files other than those with the extension ".MP3" are not counted.)
- On the D-107, folder and file names can be displayed like titles. Roman capital letters and/or numerals and "\_" (underscores) are scrolled. (However, a maximum of 12 characters can be displayed in the "Joliet" mode and 32 characters in the "Romeo" mode.) In addition, folder and file names using other symbols will not be displayed properly.
- The D-107E is compatible with ID3-tag (Ver. 1.\*).
- It may not be possible to play some CD-R/RW discs due to dirt, scratches or the disc's properties.
- Do not apply seals or tape to the label or signal side of CDs or CD-R/RW discs. The glue could get on the disc surface, making the disc get stuck inside the set.
- The D-107 is multi-session compatible. Only music CDs can be played if the first session is a music CD, and only MP3 files can be played if the first session consists of MP3 files.
- The D-107 is not compatible with packet write programs.
- The D-107 is not compatible with play lists.

**1 In the stop mode, press the REPEAT button once.**  
• The "C1" indicator lights.

**2 Press the number buttons or >>>1, 1<<< buttons to input the number of the desired track.**

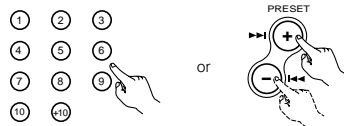

\* Step 3 can be skipped when a track is selected using the number buttons.

**3 Press the >>>II button.**  
• Playback starts.  
• Once the selected track ends, it is played again from the beginning.

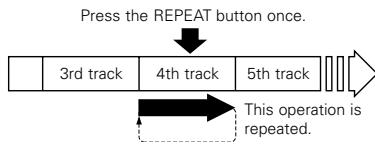

- The single track repeat mode can also be set by pressing the REPEAT button during playback. The current track is played repeatedly.
- To cancel the single track repeat mode, press the REPEAT button repeatedly until the "C1" indicator turns off.

**(1) Playing a certain track ..... [Playing folders or files]**

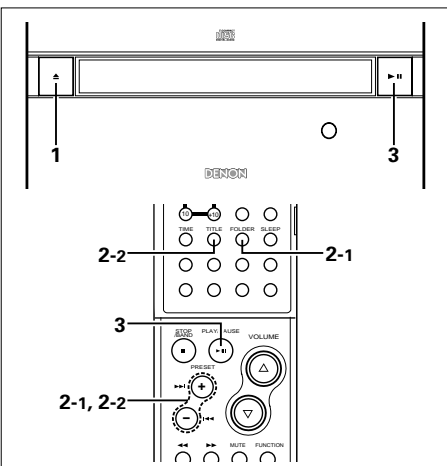

**1 Load a disc containing MP3 files.**

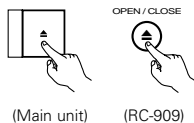

(Main unit) (RC-909)

[Example] When the number of folders is "120" and the number of files is "512"

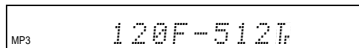

**2-1 To select a folder**

① In the stop mode, press the FOLDER button to turn on the "FOLDER" indicator.



② Press the +/- buttons to select the folder you want to listen to.

- The folder name scrolls on the display.

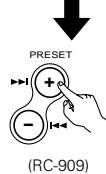

(RC-909)

**2-2 To select a file**

① In the stop mode, press the TITLE button to turn on the "FILE" indicator.

- ※ This operation is only necessary when the "FOLDER" indicator is out.

② Press the +/- buttons to select the file you want to listen to.

- The file name scrolls on the display.

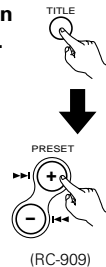

(RC-909)

**3 Press the ►/|| button.**

- After the track number is displayed, the folder or file name scrolls on the display and playback starts.
- The stop mode is set automatically once the last track on the disc is played.

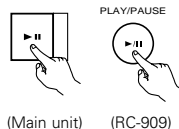

(Main unit) (RC-909)

- ※ When the TIME button is pressed during playback, the "FOLDER" or "FILE" indicator turns off and the track number of elapsed track time are displayed.

※ The display switches as follows each time the TITLE button is pressed during playback:

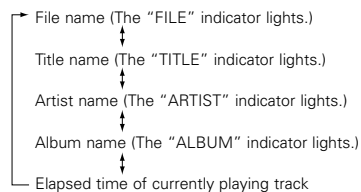

- ※ "No Title", "No Name" and "No Album Name" are displayed if there is not data for the title name, artist name or album name, respectively.

**(2) Playing tracks in a certain order ..... [Programmed playback of folders or files]**

- Use this function to select certain tracks from the disc and program them to play in a certain order.
- A maximum of 30 files and folders can be programmed. (Programs can included both files and folders.)

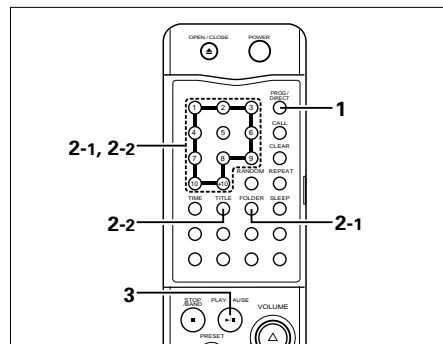

**1 In the stop mode, press the PROG/DIRECT button.**

- The "PROG" indicator lights.



**2-1 To select a folder**

① Press the FOLDER button to turn on the "FOLDER" indicator.

② Press the number buttons to select the folder you want to program.

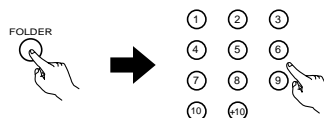

[Example] When folder "5" is programmed in the first place

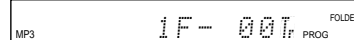

**2-2 To select a file**

① Press the TITLE button to turn on the "FILE" indicator.

- ※ This operation is only necessary when the "FOLDER" indicator is out.

② Press the number buttons to select the file you want to program.

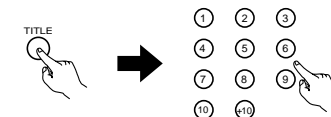

[Example] When the 21st track is programmed in the second place

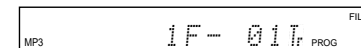
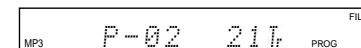

**3 Press the ►/|| button.**

- The tracks are played in the programmed order.
- ※ When the TIME button is pressed during playback, the "FOLDER" or "FILE" indicator turns off and the track number of elapsed track time are displayed.



- ※ To check the contents of the program, press the CALL button. The programmed tracks appear in the programmed order on the display each time the CALL button is pressed.

- ※ To change the program settings, press the PROG/DIRECT button, clear the entire program, then repeat steps 1 to 3.

- ※ To clear the entire program, press the PROG/DIRECT button while in the stop mode.

- ※ To use the direct play function, first press the PROG/DIRECT button while in the stop mode to cancel the program mode.

- ※ The last programmed track is cleared each time the CLEAR button is pressed.

**NOTES:**

- Programming is not possible in the play or pause mode.
- Direct searching is not possible during programmed playback.

**(3) Playing in random order** ..... [Random playback]

■ The D-107 is compatible with discs containing up to 256 tracks.

**Listening to all the tracks in random order**  
[All-track random]

■ Use this function to play all the tracks on the disc once in random order.

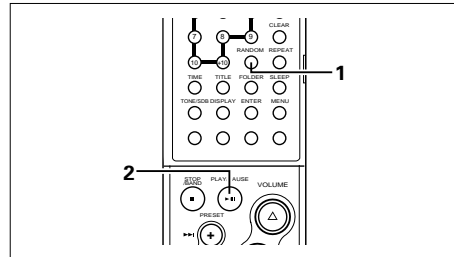

**1 In the stop mode, press the RANDOM button twice.**  
• The "RAND" indicator lights.

**2 Press the ►/II button.**  
• Tracks are automatically played in random order.

※ Press the REPEAT button during random playback to set the all-track random repeat mode. All the tracks are played once in random order, then repeated in another random order.  
※ To cancel the all-track random mode, press the RANDOM button repeatedly until the "RAND" indicator turns off.

**NOTES:**

- The random play mode cannot be set while in the play or pause mode.
- The single track repeat mode cannot be set during random playback.
- The all-track remaining time is not displayed during random playback.
- Random playback is not possible during programmed playback.
- The random play mode cannot be set when in the all-track repeat mode.

**Listening to all the tracks in a single folder in random order**  
[1-folder random]

■ Use this function to play all the tracks in a single folder once in random order.

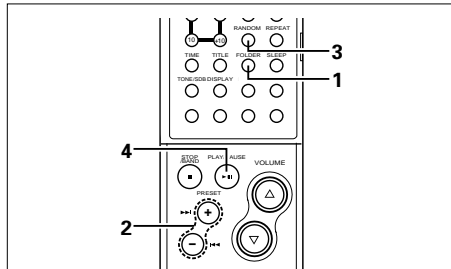

**1 In the stop mode, press the FOLDER button.**  
• The "FOLDER" indicator lights.

**2 Press the I◀◀ and ▶▶I buttons to select the folder to be played in random order.**  
• The folder name scrolls on the display.

**3 Press the RANDOM button once.**  
• The "RAND" and "FOLDER" indicator lights.

**4 Press the ►/II button.**

- A track in the selected folder is selected automatically and playback starts.
- The stop mode is set automatically once all the tracks in the folder have been played.

※ When the TIME button is pressed during playback, the track number of elapsed track time are displayed. (The "FOLDER" indicator do not turns off.)

※ To cancel the 1-folder random mode, press the RANDOM button repeatedly until the "RAND" indicator turns off.  
※ The 1-folder all-track repeat mode cannot be set during random playback.

**(4) Playing repeatedly** ..... [Repeat playback]

**Playing a single track repeatedly** ..... [Single track repeat]

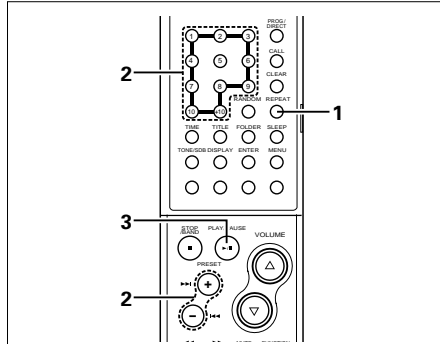

**NOTE:**  
The single track repeat mode cannot be set during programmed playback or random playback.

**1 In the stop mode, press the REPEAT button once.**  
• The "C1" indicator lights.

**2 Press the number buttons or ►▶I, I◀◀ buttons to input the number of the desired track.**

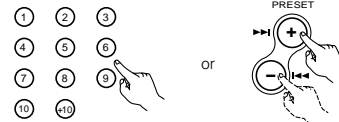

※ Step 3 can be skipped when a track is selected using the number buttons.

**3 Press the ►/II button.**

- Playback starts.
- Once the selected track ends, it is played again from the beginning.

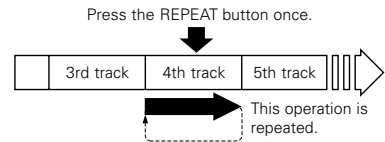

※ The single track repeat mode can also be set by pressing the REPEAT button during playback. The current track is played repeatedly.  
※ To cancel the single track repeat mode, press the REPEAT button repeatedly until the "C1" indicator turns off.

**Listening to all the tracks in one folder repeatedly** [1-folder all-track repeat]

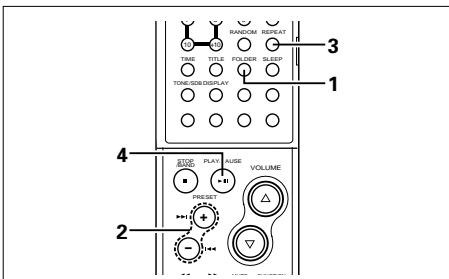

**1 In the stop mode, press the FOLDER button.**  
 • The "FOLDER" indicator lights.

**2 Press the I◀◀ and ▶▶I buttons to select the folder you want to listen to.**  
 • The folder name scrolls on the display.

**3 In the stop mode, press the REPEAT button twice.**  
 • The "◁" and "FOLDER" indicator lights.

**4 Press the ▶/II button.**  
 • Playback starts from the first track in the selected folder.  
 • Once the last track in the selected folder has been played, playback resumes from the beginning of the first track in the selected folder and the tracks are repeated.  
 ※ When the TIME button is pressed during playback, the track number of elapsed track time are displayed. (The "FOLDER" indicator do not turns off.)

※ The all track repeat mode can also be set by pressing the REPEAT button twice during playback.  
 ※ If the REPEAT button is pressed during programmed playback, the tracks are played repeatedly in the programmed order.  
 ※ To cancel the 1-folder all-track repeat mode, press the REPEAT button repeatedly until the "◁" indicator turns off.

**NOTE:**  
 The random play mode cannot be set while in the 1-folder all-track repeat play mode.

**Playing all tracks repeatedly** [All track repeat]

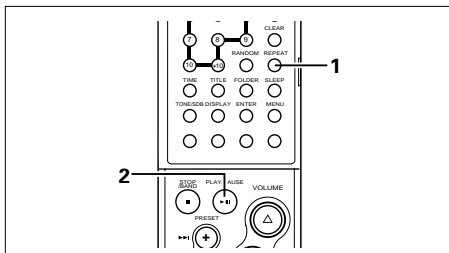

**1 In the stop mode, press the REPEAT button 3 times.**  
 • The "◁" indicator lights.

**2 Press the ▶/II button.**  
 • The disc is played repeatedly.  
 • Once the last track on the disc is played, playback continues from the beginning of the first track.

※ The all-track repeat mode is also set when the REPEAT button is pressed 3 times in the play mode.  
 ※ If the REPEAT button is pressed during programmed playback, the tracks are played repeatedly in the programmed order.  
 ※ To cancel the all track repeat mode, press the REPEAT button repeatedly until the "◁" indicator turns off.

**NOTE:**  
 The random play mode cannot be set when in the all-track repeat mode.

**14 CLEANING**

**Cleaning the main unit**

- Use a soft cloth and wipe lightly to remove dirt from the cabinet and operation panel.
  - When using chemically treated cloths, follow the precautions that have been written for them.
- Do not use benzene, thinners, or other organic solvents or insecticides on the main unit since they may cause a change in quality or color.

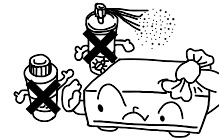

**NOTE:**  
 Do not use record spray or antistatic. Also do not use volatile chemicals such as benzene or thinner.

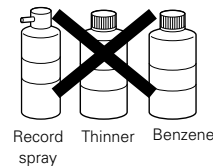

**Cleaning discs**

- Fingerprints or dirt on the disc may lower sound and picture quality or cause breaks in playback. Wipe off fingerprints or dirt.
- Use a commercially available disc cleaning set or a soft cloth to wipe off fingerprints or dirt.

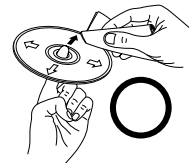

Wipe gently from the middle outwards.

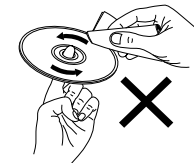

Do not wipe with a circular motion.

**15 CDs**

**Discs**

This unit uses CDs (optical digital audio discs) which bear the mark located at the right.



Note that specially shapes CDs, for example, heart shaped or hexagonal cannot be played. Do not attempt to use such CDs since doing so may cause breakdown of this unit.



**Holding discs**

Avoid touching the surface of discs when loading and unloading them.

Be careful not to get fingerprints on the signal surface (the side which shines in rainbow colors).



**Cautions on Handling Discs**

- Do not get fingerprints, grease or dirt on discs.
- Be especially careful not to scratch discs when removing them from their cases.
- Do not bend discs.
- Do not heat discs.
- Do not enlarge the center hole.
- Do not write on the labeled (printed) side with a ball-point pen or a pencil.
- Water droplets may form on the surface if the disc is moved suddenly from a cold place to a warm one. Do not use a hairdryer, etc., to dry the disc.

**Cautions on Storing Discs**

- Always eject discs after playing them.
- Keep discs in their cases to protect them from dust, scratches and warping.
- Do not put discs in the following places:
  1. exposed to direct sunlight for long periods of time
  2. Humid or dusty places
  3. Places exposed to heat from heaters, etc

## 16 TROUBLESHOOTING

Check the following before assuming there is a problem with the set.

- Are connections proper?
- Are you operating as described in these operating instructions?

If the set does not seem to be operating properly, check the items listed on the table below. If the cause of the problem cannot be found, the set may be malfunctioning. Immediately turn off the power and unplug the power supply cord, then contact your store of purchase or your nearest DENON dealer.

	Symptom	Cause	Countermeasure	Page
General	Power does not turn on.	<ul style="list-style-type: none"> <li>• Is the power supply cord plugged into a power outlet?</li> <li>• Is the system cable connected properly?</li> </ul>	<ul style="list-style-type: none"> <li>• Plug the power supply cord into a power outlet.</li> <li>• Connect securely.</li> </ul>	6 7
	This unit does not operate properly when remote control unit is used.	<ul style="list-style-type: none"> <li>• Are the batteries dead?</li> <li>• Is the remote control unit too far from the set?</li> </ul>	<ul style="list-style-type: none"> <li>• Replace with new batteries.</li> <li>• Move the remote control unit closer to the set.</li> </ul>	10 10
Receiver section	Display does not light and no sound is produced.	<ul style="list-style-type: none"> <li>• Is the speaker cords not properly connected?</li> <li>• Is the function properly set?</li> <li>• Is the volume set to "00"?</li> </ul>	<ul style="list-style-type: none"> <li>• Connect securely.</li> <li>• Set to the proper position.</li> <li>• Adjust the volume.</li> </ul>	7 8 9
	Sound is not produced from one side only.	<ul style="list-style-type: none"> <li>• Is the speaker cords not properly connected?</li> <li>• Is the input cords not properly connected?</li> </ul>	<ul style="list-style-type: none"> <li>• Connect securely.</li> <li>• Connect securely.</li> </ul>	7 6
	Positions of instruments inverted for stereo sources.	<ul style="list-style-type: none"> <li>• Are the left and right speakers or input cords inverted?</li> </ul>	<ul style="list-style-type: none"> <li>• Check the left/right connections.</li> </ul>	7
	Hissing noise is heard when an FM station is tuned in.	<ul style="list-style-type: none"> <li>• Is the antenna cable properly connected?</li> </ul>	<ul style="list-style-type: none"> <li>• Connect the antenna cable properly.</li> <li>• Connect an outdoor antenna.</li> </ul>	8 8
	Scratchy or hissing noise is heard when an AM station is tuned in.	<ul style="list-style-type: none"> <li>• Is there interference from a TV set, or interference from another broadcast station?</li> </ul>	<ul style="list-style-type: none"> <li>• Turn off the TV.</li> <li>• Change the position or direction of the AM antenna.</li> </ul>	– 8
	Humming noise is heard when an AM station is tuned in.	<ul style="list-style-type: none"> <li>• Is the signal carried over the power supply cord being modulated by the power supply frequency?</li> </ul>	<ul style="list-style-type: none"> <li>• Insert the power plug in the opposite direction.</li> </ul>	–
	–	–	–	–
CD player section	Zeros are displayed when a disc is loaded.	<ul style="list-style-type: none"> <li>• Is the disc loaded properly?</li> <li>• Has the CD-R/RW disc been finalized?</li> </ul>	<ul style="list-style-type: none"> <li>• Load the disc properly.</li> <li>• Finalize the CD-R/RW disc.</li> </ul>	12 –
	Play mode is not set when ►/II button is pressed.	<ul style="list-style-type: none"> <li>• Is the disc dirty or scratched?</li> </ul>	<ul style="list-style-type: none"> <li>• Wipe the dirt off the disc or replace the disc.</li> </ul>	28
	No sound is produced, or sound is distorted.	<ul style="list-style-type: none"> <li>• Are the various adjustments and settings on the receiver appropriate?</li> </ul>	<ul style="list-style-type: none"> <li>• Check the buttons on the receiver and its input function setting and adjust as necessary.</li> </ul>	8, 21
	Specified position of disc is not played.	<ul style="list-style-type: none"> <li>• Is the disc dirty or scratched?</li> </ul>	<ul style="list-style-type: none"> <li>• Wipe the dirt off the disc or replace the disc.</li> </ul>	28
	MP3 files cannot be played	<ul style="list-style-type: none"> <li>• Is the disc recorded in "ISO9660 Level 1", "ISO9660 Level 2", "Joliet" or "Romeo" format?</li> <li>• Does the MP3 file have an extension? Or is the extension anything other than ".MP3"?</li> </ul>	<ul style="list-style-type: none"> <li>• Record the disc in "ISO9660 Level 1", "ISO9660 Level 2", "Joliet" or "Romeo" format.</li> <li>• Be sure to give MP3 files the extension ".MP3".</li> </ul>	25 25

## 17 SPECIFICATIONS

### ■ Amplifire section

**Practical maximum output:**

Satellite: 20 W + 20 W (6 Ω/ohms, 1 kHz, T.H.D. 0.9 %)  
Subwoofer: 40 W (12 Ω/ohms, 100 Hz, T.H.D. 0.9 %)

### ■ Receiver section

**Audio input/output jacks:**

AUX input/output jacks, Optical digital out jacks

**Receive frequency bands:**

FM: 87.50 MHz to 108.00 MHz

AM: 520 kHz to 1710 kHz

FM: 1.5 μV / 75 Ω/ohms

AM: 20 μV

35 dB (1 kHz)

**Receive sensitivity:**

**FM stereo separation:**

### ■ CD section

**Wow and flutter:**

Below measurement limits (±0.001% W peak)

**Sampling frequency:**

44.1 kHz

**Light source:**

Semiconductor laser

### ■ Clock and Timer section

**Clock:**

Crystal oscillation synchronizing system

(Within one minute per month)

**Timers:**

Everyday timer (1 setting)

Once timer (1 setting)

Sleep timer (maximum 60 min.)

### ■ Common Sections

**Power supply:**

80 W

**Power consumption:**

(In the standby mode: 1.5 W or less when the eco-mode is set, 20 W normally)

**Maximum external dimensions:**

D-107: 204 (W) × 293 (H) × 157 (D) mm (Including stand)  
(8-1/32" × 11-17/32" × 6-3/16")

\* With stand removed 204 (W) × 267 (H) × 82 (D) mm  
(8-1/32" × 10-33/64" × 3-15/64")

USC-107: 162 (W) × 293 (H) × 149 (D) mm (Including stand)  
(6-3/8" × 11-17/32" × 5-55/64")

\* With stand removed 162 (W) × 267 (H) × 72 (D) mm  
(6-3/8" × 10-33/64" × 2-53/64")

USW-107: 447 (W) × 210 (H) × 205 (D) mm (Including net)  
(17-19/32" × 8-17/64" × 8-5/164")

**Mass:**

D-107: 2.6 kg (5 lbs 11.7 oz)

USC-107: 1.4 kg (3 lbs 1.74 oz) (each)

USW-107: 7.9 kg (17 lbs 6.7 oz)

### ■ Remote control unit (RC-909)

**Remote control system:**

Infrared pulse

**Power supply:**

3 V DC (using two R03/AAA type batteries)

**Maximum external dimensions:**

48 (W) × 210 (H) × 29 (D) mm

(1-57/64" × 8-17/64" × 1-9/64")

**Mass:**

120 g (4.2 oz) (including batteries)

\* For improvement purposes, specifications and functions are subject to change without advanced notice.

## — TABLE DES MATIERES —

1	Caracteristiques .....	30	9	Ecoute de radio .....	40, 41
2	Avant d'utiliser votre appareil .....	30	10	Utilisation du programmeur .....	42~45
3	Connexions .....	31~33	11	Régler la tonalité .....	46
4	Designation des pieces, fonctions et affichage .....	33, 34	12	Reproduction de CD .....	46~50
5	Utilite de telecommande .....	35, 36	13	Lire des fichiers MP3 .....	50~53
6	Ouvrir et fermer la porte du compartiment disque et charger des disques .....	37	14	Nattoyage .....	53
7	Fonctions du menu .....	38, 39	15	CD .....	53
8	Reglage de l'horloge .....	39	16	Depistage des pannes .....	54
			17	Caracteristiques techniques .....	54

## ■ ACCESSOIRES

**Veillez vérifier que les éléments suivants sont inclus dans le carton d'emballage avec la récepteur CD, subwoofer et enceintes:**

①	Tablette (Onite centrale) .....	1	⑥	Pile R03/AAA .....	2
	Vis (4x10) .....	2	⑦	Cordon haut-parleurs .....	2
②	Tablette (Enceintes) .....	2	⑧	Antenne-cadre AM .....	1
	Vis (4x10) .....	4	⑨	Antenne FM .....	1
③	Goulotte cache cables .....	1	⑩	Gabarit de perçage .....	1
④	Câble de connecteur de système .....	1	⑪	Mode d'emploi .....	1
⑤	Télécommande (RC-909) .....	1	⑫	Liste des stations techniques agréées .....	1

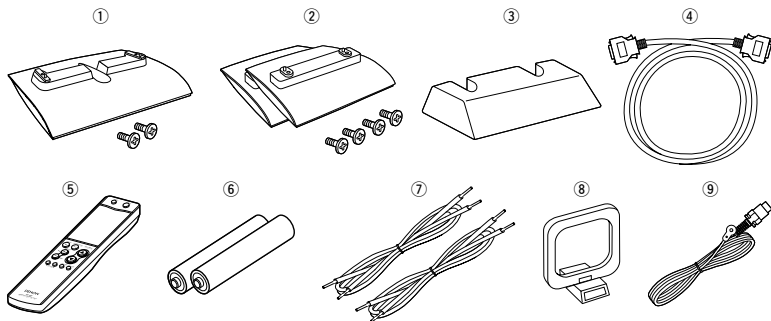

## 1 CARACTERISTIQUES

## • Amplification de puissance pour une qualité sonore élevée

Amplificateur haute puissance 20 W+20 W (6  $\Omega$ /ohms, 1 kHz, D.H.T. 0,9 %) et 40 W (12  $\Omega$ /ohms, 100 Hz, D.H.T. 0,9 %) et bornes pour enceintes surdimensionnées.

## • Contrôle TONE et SDB

Le contrôle de tonalité TONE est disponible à la fois pour les graves (BASS) et les aigus (TREBLE). Le contrôle SDB (Super Dynamic Bass) vous permet d'obtenir une restitution puissante des graves lorsque vous utilisez votre système à de faibles niveaux sonores. La position Source Direct de cette unité permet de désactiver les contrôles TONE/SDB.

## • Télécommande facile d'emploi

## • Lecture MP3

## • Lecture CD-RW

## 2 AVANT D'UTILISER VOTRE APPAREIL

## Condensation

## ■ Condensation

La condensation se présente sous forme de gouttelettes d'eau qui se forment sur les fenêtres d'une pièce chauffée en hiver.

## ■ Conditions pour la formation de condensation

En hiver, lorsque l'appareil est transporté de l'extérieur vers une pièce chauffée, ou lorsque la température de la pièce augmente soudainement grâce au chauffage, de la condensation va se former sur les pièces de fonctionnement à l'intérieur de l'appareil et le fonctionnement normal ne sera plus possible.

De la condensation peut également se former en été lorsque l'appareil est directement frappé par l'air froid d'une climatisation. Le cas échéant, déplacer l'appareil.



## ■ Mesures à prendre après la formation de condensation

- Si de la condensation s'est formée, activer l'appareil et le laisser un moment. Bien que la durée varie en fonction des conditions ambiantes, l'appareil devrait être en état de marche en 1 à 2 heures.
- Si de la condensation s'est formée sur le disque, l'essuyer.

## Autres précautions

- Les illustrations utilisées dans un but descriptif peuvent différer de l'article.
- Veuillez conserver le manuel d'utilisation. Après avoir lu le manuel d'utilisation, le conserver dans un endroit sûr avec la garantie.

## Précautions d'installation

- Veuillez laisser un espace de plus de 10 cm entre le mur ou d'autres appareils audio/vidéo, etc. et le dessus, l'arrière et les côtés de l'subwoofer.
- Lors de l'utilisation simultanée de cet appareil ou d'autres équipements électroniques contenant des microprocesseurs et d'une radio ou d'une TV, des parasites ou des interférences peuvent survenir sur l'écran de TV ou sur le son de la radio. Le cas échéant, lire attentivement les points suivants.
  - Séparer cet appareil autant que possible de la radio ou de la TV.
  - Séparer autant que possible la ligne d'antenne de la radio ou de la TV et le câble d'alimentation et les câbles de connexion entrée/sortie de cet appareil.
  - L'utilisation d'antennes intérieures et de ligne d'alimentation de 300  $\Omega$ /ohms est particulièrement propice à ce genre d'interférences. Nous vous recommandons l'utilisation d'antennes extérieures et d'un câble coaxial de 75  $\Omega$ /ohms.

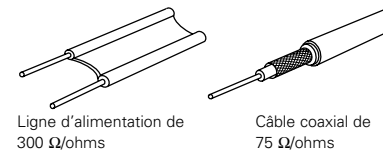

## Lorsque le D-107 n'est pas utilisé

## ■ Dans des circonstances normales

- Toujours retirer le disque et inactiver l'appareil.
- Lorsque vous quittez la maison pendant de longues périodes, comme lorsque vous partez en vacances, s'assurer de bien débrancher le cordon d'alimentation.

## ■ Lorsque le D-107 est déplacé

- Ne pas faire subir de chocs au D-107.
- Toujours vérifier que le disque a été retiré et que les cordons de connexion ont été débranchés avant de déplacer le D-107.

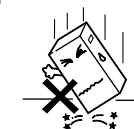

### 3 CONNEXIONS

#### REMARQUES:

- Ne pas brancher le cordon d'alimentation avant d'avoir terminé toutes les connexions.
- Vérifier les canaux et s'assurer de connecter le côté gauche au côté gauche (L—blanc) et le côté droit au côté droit (R—rouge).
- Insérer correctement les fiches. Des connexions incomplètes peuvent générer des parasites.
- Après avoir débranché le cordon d'alimentation, attendre environ 5 secondes avant de le rebrancher.
- Toujours connecter les cordons d'enceinte entre les bornes d'enceinte et les systèmes d'enceintes ayant les mêmes polarités (+ à +, - à -). Si les polarités sont mélangées, le son au centre sera faible, la position des différents instruments peu claire et l'effet stéréo perdu.
- Ne pas attacher les câbles de connexion (connecteur à broches) ensemble ni les placer à proximité d'autres produits électriques comme une télévision car ceci risquerait de causer des bourdonnements ou autres bruits.

#### Connexion des systèmes d'enceintes

- Connecter le système d'enceintes pour le canal gauche (le côté gauche tel que vu de l'avant) aux bornes "L", le système d'enceintes pour le canal droit aux bornes "R".
- Toujours utiliser des systèmes d'enceintes ayant une impédance supérieure ou égale à 6 Ω/ohms.

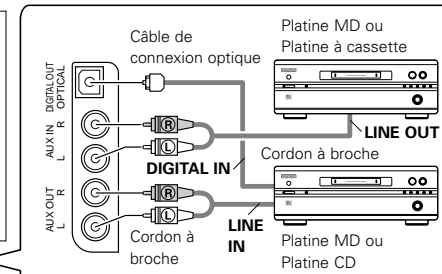

- La source sélectionnée en appuyant sur la touche FUNCTION est générée par les bornes AUX OUT. Si la fonction est réglée sur "AUX", cependant, le son du composant raccordé aux bornes AUX IN n'est pas généré par les bornes AUX OUT.
- N'appuyez pas sur la touche FUNCTION lorsque vous enregistrez une source D-107 sur un enregistreur externe.

#### REMARQUE:

Si vous appuyez sur la touche FUNCTION pendant que vous enregistrez une source D-107 sur un enregistreur externe, cela changera la source enregistrée.

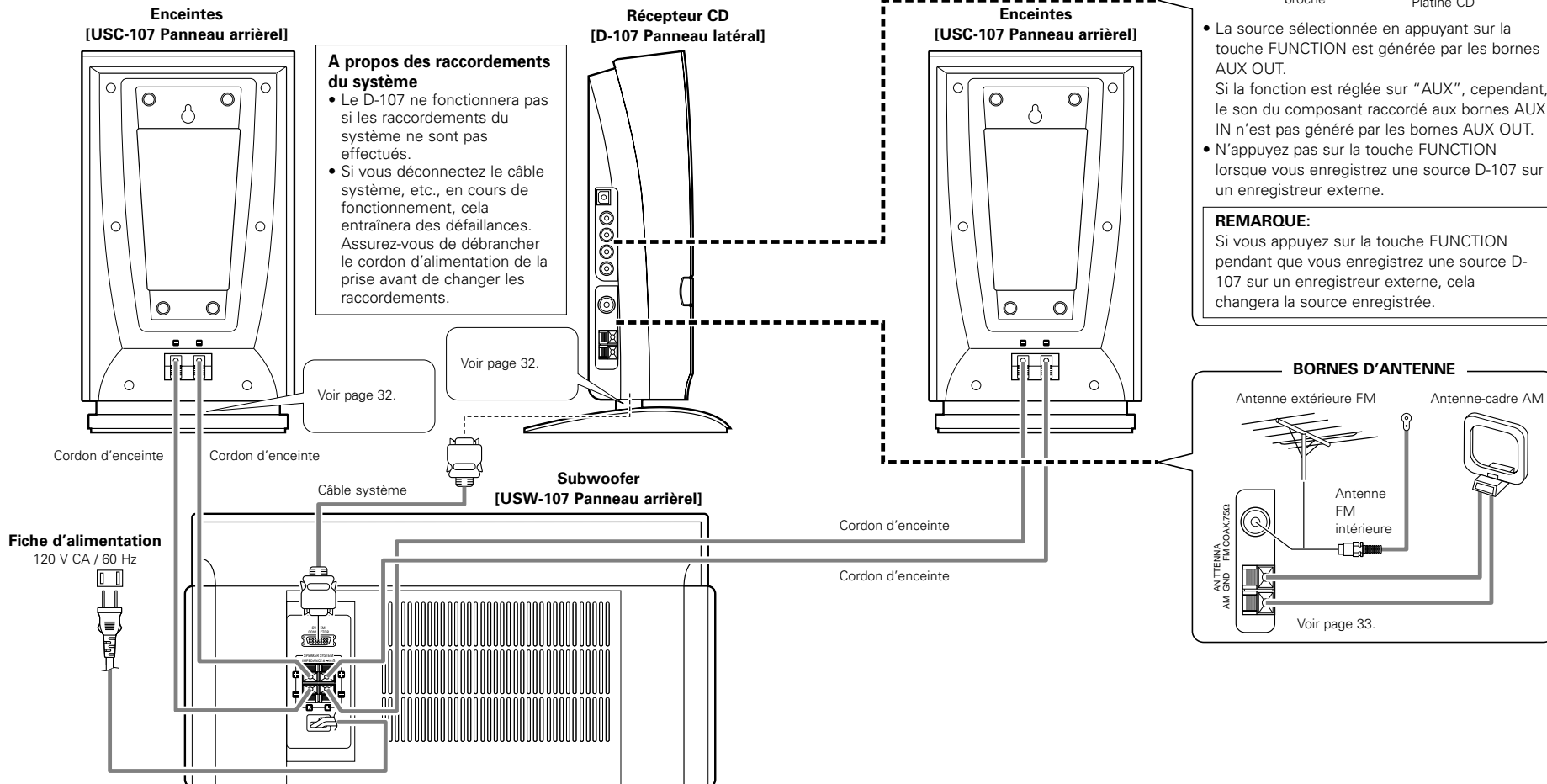

**Raccorder un récepteur CD et un subwoofer**

**■ A propos du montage du support de l'unité principale**

Vous aurez besoin d'un tournevis pour l'assemblage.

- ① Raccordez le câble système au bas de l'unité principale.

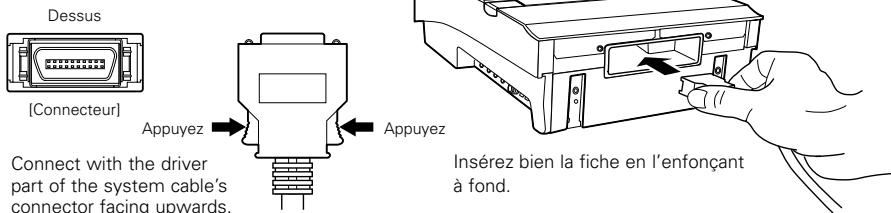

Connect with the driver part of the system cable's connector facing upwards.

- ② Faites passer le câble système à l'arrière, alignez la cheville de positionnement du support d'unité principale fournie avec le trou de l'unité principale puis faites le montage avec les vis fournies.

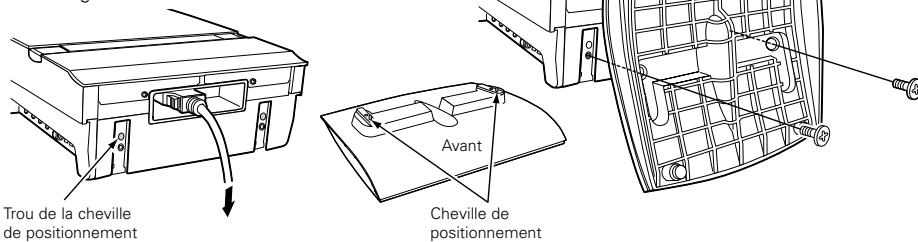

- ③ Raccordez la fiche située à l'extrémité opposée du câble système au subwoofer.

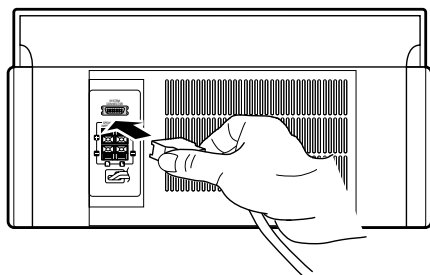

Effectuez le raccordement avec la partie la plus large du connecteur du câble système tournée vers le haut.  
Insérez bien la fiche en l'enfonçant à fond.

**■ A propos du montage du support de la goulotte cache cables [En cas de montage au mur] (Voir page 33.)**

Faites passer le câble système à l'arrière, alignez la cheville de positionnement du support de goulotte cache cables fournie avec le trou de l'unité principale puis faites le montage avec les vis fournies.

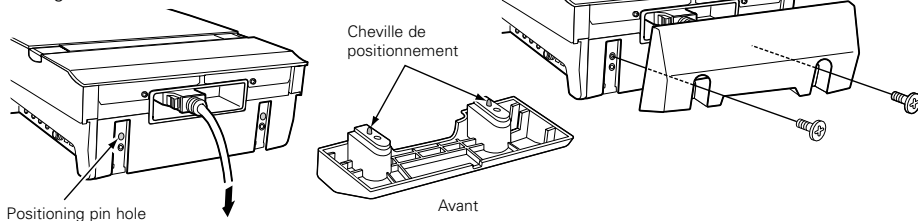

**Raccorder les enceintes**

**■ A propos du montage du support d'enceinte**

En faisant bien attention de placer le support d'enceinte fourni dans la bonne position avant/arrière, alignez la cheville de positionnement avec le trou situé dans l'enceinte puis faites le montage avec les vis fournies et serrez bien.

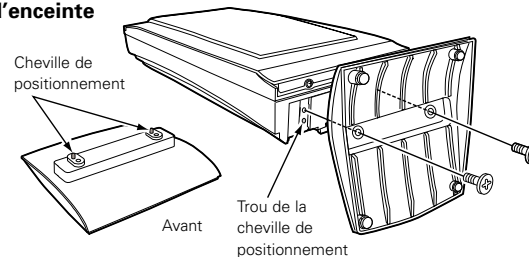

**■ Raccorder les enceintes et les cordons**

- Utilisez les cordons d'enceinte fournis pour raccorder les enceintes et le subwoofer.
- Raccordez l'enceinte gauche (côté gauche en se mettant en face de l'appareil) aux bornes "L", et l'enceinte droite aux bornes "R".

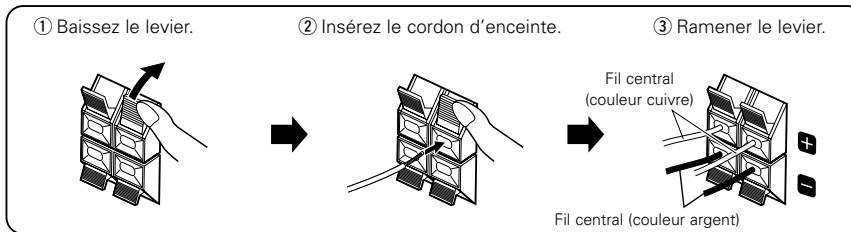

※ Connecter le fil central de couleur cuivre du cordon sur le côté "+", et le fil central de couleur argent sur le côté "-".  
• Tirez délicatement le cordon pour vérifier qu'il est bien connecté.

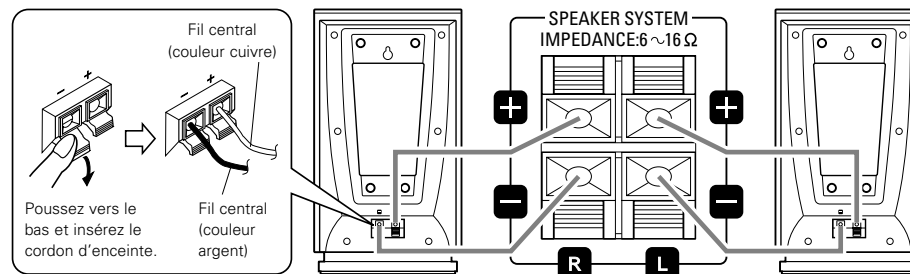

**REMARQUES:**

- Assurez-vous de débrancher le cordon d'alimentation avant de raccorder les enceintes.
- Assurez-vous de bien raccorder les cordons des enceintes (+ avec +, - avec -, L avec L et R avec R).
- Ne court-circuitez pas les cordons des enceintes. Si l'appareil est sous tension, le fait de court-circuiter accidentellement les cordons des enceintes pourrait entraîner des dégâts ou des accidents.
- Assurez-vous de connecter l'enceinte aux bornes d'enceinte en respectant les polarités (+ avec +, - avec -). Si les polarités sont fausses, le son

provenant du centre sera faible, le positionnement des instruments ne sera pas clair et l'effet stéréo sera faible.  
• Ne lisez jamais de signaux spéciaux tels que les ondes sinusoïdales ou les signaux d'avance rapide d'un magnétophone en continu.

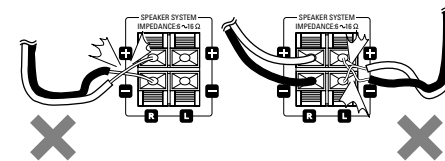



### Installation de l'antenne intérieure FM

Capter une station FM (voir page 40), placer l'antenne à une position où la distorsion et le bruit sont minimales, puis fixer l'extrémité de l'antenne à cette position en utilisant du ruban ou une punaise.

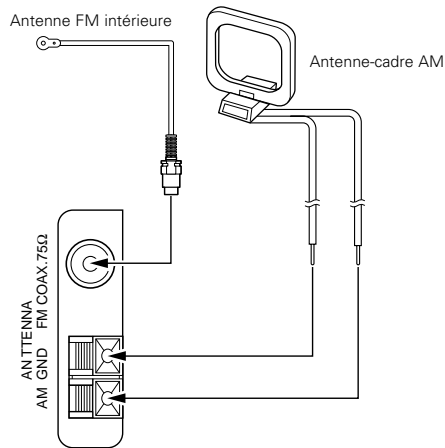

### Connexion d'une antenne extérieure FM

Si des émissions ne peuvent pas être clairement captées avec l'antenne incluse, utiliser une antenne FM extérieure, connecter un adaptateur convertisseur au câble coaxial, et connecter l'adaptateur convertisseur à la borne FM COAX (75 Ω/ohms) de l'appareil.

### Sélection d'un endroit pour l'antenne extérieure FM

- Placer l'antenne pour qu'elle soit dirigée vers l'antenne d'émission de la station de radiodiffusion.
- Derrière des bâtiments ou des montagnes, placer l'antenne à une position où la réception est meilleure, et essayer également de changer la position de l'antenne.
- Ne pas installer l'antenne sous des lignes électriques. Le faire est très dangereux, car la ligne électrique peut toucher l'antenne.
- Installer l'antenne à distance de routes ou de voies ferrées pour éviter les parasites en provenance de véhicules ou de trains.
- Ne pas installer trop haut l'antenne, car elle peut être touchée par des éclairs.

### Installation de l'antenne-cadre AM

Capter une station AM (voir page 40), placer l'antenne à une position aussi éloignée de la chaîne que possible, là où la distorsion et le bruit sont minimales. Dans certains cas, il vaut mieux inverser les polarités. Les émissions AM ne peuvent pas être bien reçues si l'antenne-cadre n'est pas connectée ou si elle est trop proche d'objets métalliques.

### Montage de l'antenne-cadre AM

Monter l'antenne-cadre AM incluse de la manière indiquée dans le diagramme.

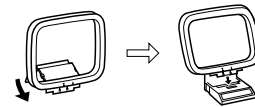

### Connexion de l'antenne-cadre AM

Connecter l'antenne-cadre AM incluse aux bornes d'antenne de la manière indiquée dans le diagramme.

- 1 Baissez le levier.
- 2 Insérez le fil d'antenne.
- 3 Ramener le levier.



### Installation d'une antenne extérieure AM

Connecter le fil de signal de l'antenne extérieure AM à la borne d'antenne. Toujours mettre l'antenne à la terre, et connecter le fil de terre à la borne GND. Toujours connecter également l'antenne-cadre AM incluse.

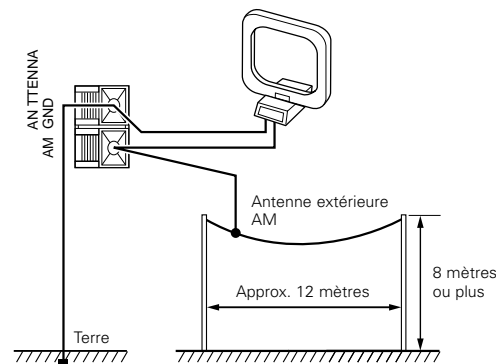

### En cas de montage sur un mur

- Le D-107 et les enceintes (USC-107) peuvent être montés sur un mur.

#### 1 Raccordez le câble système au bas du D-107. (Voir page 32.)

- \* Il n'est pas nécessaire de monter le support.

#### 2 Connectez les cordons aux enceintes. (Voir page 32.)

- \* Il n'est pas nécessaire de monter le support.

#### 3 Fixez le D-107 et les enceintes au mur en utilisant les vis disponibles dans le commerce et les trous situés sur les panneaux arrière du D-107 et des enceintes.

- \* Lorsque vous fixez les vis au mur, vous pouvez utiliser le schéma fourni pour déterminer préalablement la position des vis.
- \* Sélectionnez les vis en vous référant au diagramme ci-dessous.

[Orifice de montage au mur sur le panneau arrière de l'unité principale et des enceintes]

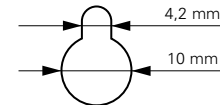

#### 4 Utilisez les trous situés sur les panneaux arrière du D-107 et des enceintes pour monter le D-107 et les enceintes sur les vis fixées dans le mur.

#### 5 Connectez le câble système et les cordons des enceintes au subwoofer. (Voir page 32.)

#### REMARQUES:

- En cas de montage au mur, faites attention qu'aucun accident ne puisse se produire suite à la chute du D-107 ou des enceintes.
- Vérifiez la surface du mur avant de monter le D-107 et les enceintes pour vous assurer que le mur est assez solide pour supporter le poids des différents éléments.
- Consultez un spécialiste si vous ne connaissez pas la solidité du mur.
- Les vis servant au montage du D-107 sur le mur ne sont pas fournies. Utilisez des vis adaptées à la solidité et au matériau dont est fait le pilier ou le mur.
- Afin d'éviter de vous prendre les pieds dans les câbles d'enceinte ou de l'unité, veuillez bien fixer les câbles durant leur utilisation. Dans le pire des cas, des accidents pourraient être causés par la chute d'un objet, comme par exemple une enceinte.
- Assurez-vous d'effectuer le montage en appliquant des vis sur les quatre trous du récepteur CD et sur les deux trous des enceintes. Si l'une des vis, quelle qu'elle soit, n'est pas utilisée, le récepteur CD ou les enceintes seront instables et risqueront de tomber.
- N'installez pas le récepteur CD trop haut. Si le récepteur CD est trop haut, les signaux de la télécommande à distance risquent de ne pas l'atteindre facilement et il sera difficile de le faire fonctionner.
- Veuillez remarquer que Denon ne sera pas tenu pour responsable de tout accident ou dommage dû à un mauvais assemblage ou montage, une solidité de montage insuffisante, une utilisation erronée, des catastrophes naturelles, etc.

## 4 DESIGNATION DES PIÈCES, FONCTIONS ET AFFICHAGE

### (1) Récepteur CD (D-107), Enceintes (USC-107) et Subwoofer (USW-107)

#### 1 Touche ON/STANDBY

- Lorsqu'enfoncé et réglé sur la position "ON", l'alimentation est mise. Appuyer de nouveau pour régler la position "STANDBY".
- The indicator color changes as follows, according to the condition:

Lorsque le système est sous tension: Vert  
Lorsque le système est en mode de veille (STANDBY): Rouge  
Lorsque le système est en mode de veille du programmeur (TIMER STANDBY): Orange  
Lorsque le système est en mode éco: Lumière éteinte

#### 2 Touche FUNCTION

- Appuyez cette touche pour sélectionner l' fonction.
- L' fonction change dans l' ordre suivant chaque fois que vous appuyez sur cette touche:



**3 Touche ■/BAND**

- Lorsque la fonction CD est activée, appuyez sur cette touche pour arrêter la lecture.
- Lorsque la fonction TUNER est activée, le mode de réception FM et de bande change comme suit, chaque fois que vous appuyez sur cette touche:

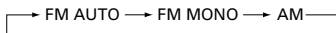

**4 Touches |◀◀/-, +/▶▶|**

- Appuyez les touches ▶▶| et |◀◀ pour vous déplacer jusqu'au début d'une plage spécifique lorsque la fonction CD est activée. (Voir page 47.)
- Lorsque la fonction est réglée sur "TUNER", appuyez cette touche pour sélectionner le numéro de pré-sélection. (Voir page 41.)
- Appuyez cette touche pour sélectionner la fonction menu. (Voir pages 38, 39.)

**5 Touches VOLUME ∨, ^**

- Appuyer ces touches pour ajuster le volume global.
- Le volume augmente lorsque la touche ^ est enfoncée, et il diminue lorsque la touche ∨ est enfoncée.
- Lorsque l'on appuie sur l'une des touches, le volume change en 65 positions différentes. Le volume est indiqué sur l'écran et va de "Volume 00" (minimum) à "63" puis "Max". (Contrôle électronique)

**6 Porte du compartiment disque**

- Appuyez sur la touche ▲ pour ouvrir et fermer la porte.
- Lorsqu'un disque est chargé, il est absorbé automatiquement et la porte se ferme.
- La porte se ferme automatiquement si elle est laissée ouverte pendant plus de 1 minute.

**7 Touche ▲**

- Appuyez sur cette touche pour ouvrir et fermer la porte du compartiment disque.
- Lorsque l'on appuie sur cette touche en mode veille, l'appareil est mis sous tension et la porte du compartiment disque s'ouvre.

**8 Affichage**

- Voir page 34.

**9 Capteur de télécommande**

- La diriger vers ce capteur en cas d'utilisation de l'unité de télécommande (RC-909).

**10 Touche ▶/||**

- Appuyez sur cette touche pour lancer la lecture d'un disque.
- L'appareil passe en mode pause lorsque l'on appuie sur cette touche pendant la lecture d'un CD. Lorsque l'on appuie sur cette touche en mode pause, la lecture reprend.
- Lorsque l'on appuie sur cette touche pendant que la porte du compartiment disque est ouverte, la porte se ferme et la lecture commence.
- En mode de veille (STANDBY), le système est mis sous tension et la lecture commence [fonction d'allumage automatique]
- Lorsque l'on appuie sur cette touche alors que la fonction n'est pas réglée sur "CD", la fonction passe à "CD" et la lecture du CD commence. [Sélection automatique de la fonction]

**11 Support de l'unité principale**

- Montez l'appareil en utilisant les vis fournies. (Voir page 32.)

**12 Borne DIGITAL OUT OPTICAL**

**13 Bornes AUX IN**

**14 Bornes AUX OUT**

- Aucun signal ne sort de ces bornes lorsque la fonction est réglée sur "AUX".

**15 Borne d'antenne FM (ANTENNA FM)**

- Voir page 33.

**16 Bornes d'antenne AM (ANTENNA AM)**

- Voir page 33.

**17 Borne de contrôle du système**

**18 Bornes d'enceinte**

**19 Support d'enceinte**

**20 Borne SYSTEM CONTROL**

**21 Fiche d'alimentation**

**22 Bornes SPEAKER SYSTEM**

**(2) Affichage**

**1 Section de l'affichage principal (Section Minuterie)**

- Indique le statut de la minuterie.
- : S'allume lorsque la minuterie est mise sur "ON". S'allume également lorsque la minuterie est en mode veille. Lorsque la minuterie est mise sur "OFF", l'indicateur est éteint, même si les temps de la minuterie sont réglés.
- SLEEP** : S'allume lorsque la minuterie sommeil est activée.

**2 Section de l'affichage principal (Section CD)**

- Indique le mode CD.
- ▶ : S'allume pendant la lecture.
- || : S'allume en mode de pause.
- ◁ : S'allume comme suit pendant la lecture en répétition. S'allume de la manière suivante à chaque fois que l'on appuie sur la touche REPEAT:



(RC-909)

[Pour un CD musical]



[Pour les fichiers MP3]

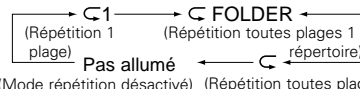

- MP3** : S'allume lorsqu'un disque qui contient des fichiers au format MP3 est inséré.
- FILE** : S'allume lorsque le nom de fichier dans l'étiquette MP3 ID3 est affiché.
- TITLE** : S'allume lorsque le nom de titre dans l'étiquette MP3 ID3 est affiché.
- FOLDER** : S'allume en mode de sélection du répertoire.
- ARTIST** : S'allume lorsque le nom d'artiste dans l'étiquette MP3 ID3 est affiché.
- ALBUM** : S'allume lorsque le nom d'album dans l'étiquette MP3 ID3 est affiché.
- PROG** : S'allume comme suit pendant la lecture programmée.
- RAND** : S'allume en mode de lecture aléatoire. S'allume de la manière suivante à chaque fois que l'on appuie sur la touche RANDOM:



(RC-909)

[Pour un CD musical]



[Pour les fichiers MP3]



**3 Section d'affichage de la fonction menu**

- S'allume lorsque l'on est en fonction menu.

**4 Section de l'affichage principal (Section tuner)**

- Indique le mode tuner.
- P.SET** : Clignote lorsque l'on pré-sélectionne des stations AM/FM, et arrête de clignoter lorsque la station est pré-sélectionnée.
- AUTO** : S'allume lorsque le mode "FM AUTO" est sélectionné à l'aide de la touche ■/BAND.
- (| | ∇) : S'allume pendant la réception radio lorsqu'une station AM ou FM est correctement captée.
- ST** : S'allume lorsque stéréo est sélectionné.
- MONO** : S'allume lorsque le mode "FM MONO" est sélectionné avec la touche ■/BAND et lorsque l'on reçoit une émission monaurale alors que l'on est en mode "FM AUTO".
- MEMO** : S'allume lorsque l'on pré-sélectionne des stations AM/FM, et s'éteint lorsque la station est pré-sélectionnée.

**5 Section de l'affichage principal (Section de commande de ton)**

- Indique les modes de réglage du son.
- SDB** : S'allume lorsque la fonction SDB (Super Dynamic Bass) est réglée sur "ON".
- TONE** : S'allume lorsque le niveau a été réglé en utilisant les commandes de tonalité (BASS, MID et TREBLE).

**6 Section de l'affichage principal (Section à affichage multiple)**

- Indique les différentes fonctions.
- Lorsque la fonction est réglée sur "TUNER", la gamme de réception, la fréquence de réception, l'heure et les temps de réglage de la minuterie sont affichés ici.
- Lorsque la fonction est réglée sur "CD" le numéro de disque, le nombre de plages, le temps de lecture et les différents modes de fonctionnement sont affichés ici.
- Lorsque l'on appuie sur la touche MENU, l'affichage commute entre les affichages des différents modes.



(RC-909)

## 5 UNITE DE TELECOMMANDE

■ La télécommande fournie (RC-909) peut être utilisée pour faire fonctionner le D-107 à distance.

### (1) Insertion des piles

- ① Retirez la trappe du compartiment des piles à l'arrière de la télécommande.

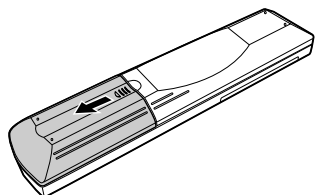

- ② Insérez les deux piles R03 (AAA) dans le compartiment, en respectant les polarités indiquées à l'intérieur.

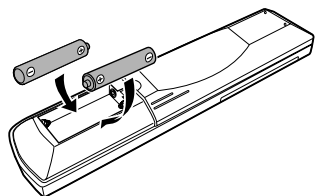

- ③ Remettez en place la trappe du compartiment des piles.

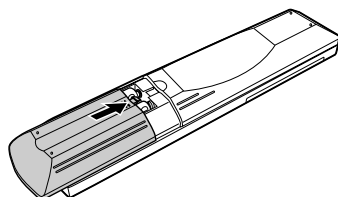

### Précautions à prendre avec les piles

- Utilisez des piles de type R03 (AAA) dans la télécommande.
- Les piles doivent être remplacées par des neuves au bout d'environ un an, bien que cela dépende de la fréquence d'utilisation de la télécommande.
- Même si les piles ont moins d'un an, remplacez-les par des piles neuves si la télécommande ne fonctionne pas même à courte distance de l'unité principale.
- La pile fournie ne sert que pour la vérification du fonctionnement. La remplacer par une neuve le plus tôt possible.
- Lors de l'insertion de nouvelles piles, attendez environ deux minutes après les avoir retirées avant d'insérer les nouvelles.
- Veillez à respecter les polarités des piles ⊕ et ⊖, comme indiqué par les repères à l'intérieur du compartiment des piles de la télécommande.
- Retirez les piles lorsque la télécommande ne doit pas être utilisée pendant une longue période.
- Pour éviter les explosions et les fuites de fluide:
  - Ne pas utiliser une des vieilles piles avec une neuve.
  - Ne pas mélanger deux types de piles différents.
  - Ne pas court-circuiter les piles, les démonter, les chauffer ou les jeter au feu.
- Si une fuite de fluide de pile se produit, essuyez toute trace de fluide dans le compartiment et remplacez les piles par des neuves.

### (2) Utilisation de la télécommande

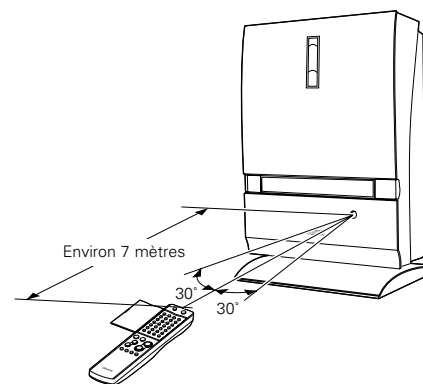

- Lors de l'utilisation de la télécommande, dirigez-la vers l'unité principale comme illustré dans le schéma.
- La télécommande peut fonctionner à une distance en ligne droite d'environ 7 mètres de l'unité principale. Cette distance peut être plus courte en présence d'obstacles ou lorsque la télécommande est utilisée à un angle par rapport à l'unité principale.
- La télécommande fonctionne à un angle sur le plan horizontal allant jusqu'à environ 30°.

### REMARQUES:

- La télécommande peut ne pas fonctionner si le capteur de télécommande est exposé directement au soleil ou à une forte source de lumière artificielle ou encore si un obstacle se trouve intercalé entre la télécommande et son capteur sur l'unité principale.
- Ne pas appuyer sur les touches sur l'unité principale et la télécommande en même temps. Cela provoquerait un dysfonctionnement.

**(3) Noms et fonctions des touches de la télécommande**

■ Les touches non expliquées ici fonctionnent de la même manière que les touches correspondantes sur l'unité principale.

**Touches numériques (1-10, +10)**

- Appuyez cette touche pour sélectionner le numéro de plage souhaité lorsque la fonction est réglée sur "CD".
- Appuyez cette touche pour rappeler les stations AM et FM pré-sélectionnées en utilisant les numéros de pré-sélection lorsque la fonction est réglée sur "TUNER".

**Touche TIME**

L'affichage du temps évolue de la manière indiquée ci-dessous à chaque fois que l'on appuie sur cette touche lorsqu'un CD est en mode de lecture ou de pause.

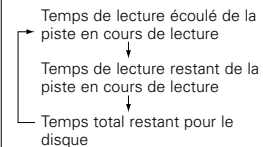

(Normalement, le temps écoulé de la plage en cours de lecture est affiché. Pendant la lecture programmée, c'est le temps total restant des plages programmées qui est affiché à la place du temps total restant du disque entier. Pour les fichiers MP3, seul le temps de lecture écoulé de la piste en cours de lecture est affiché.)

**Touche TONE/SDB**

- Le son peut être réglé et adapté à vos goûts en utilisant les commandes de tonalité (BASS, MID et TREBLE) et la fonction SDB. (Voir page 46.)
- L'affichage change de la manière suivante à chaque pression sur cette touche:

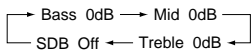

- Les touches + et - peuvent être utilisées pour augmenter et diminuer le niveau des graves, des médiums et des aigus lorsque l'indicateur correspondant est allumé.
- Lorsque l'indicateur SDB (Super Dynamic Bass) est allumé, appuyez les touches + et - pour activer et désactiver la fonction SDB.
- L'affichage redevient normal automatiquement environ 5 secondes après chaque opération effectuée.

**Touche POWER**

Ce commutateur permet de mettre le système sous tension ou de mettre l'alimentation en mode STANDBY (veille).

**Touche PROG/DIRECT**

Appuyez sur cette touche pour passer d'une lecture PROGRAM à une lecture DIRECT. (Voir pages 48, 49, 51.)

**Touche CALL**

- Appuyez sur cette touche pour vérifier les plages programmées lorsque la fonction est réglée sur "CD". (Voir page 49.)
- Appuyez sur cette touche pour vérifier le numéro de pré-sélection de la station AM ou FM pré-sélectionnée en cours de réception lorsque la fonction est réglée sur "TUNER". (Voir page 41.)

**Touche CLEAR**

Appuyez sur cette touche pour supprimer la piste du programme.

**Touche REPEAT**

Appuyez sur cette touche pour régler une lecture répétée. (Voir pages 49, 50, 52, 53.)

**Touche SLEEP**

Appuyez sur cette touche pour régler le programmeur de mise hors tension. (Voir page 45.)

**Touche FUNCTION**

**Touche MUTE**

Appuyez sur cette touche pour couper le son momentanément.

**Touches <<, >>  
Touches V, A**

- Lorsque la fonction est réglée sur "CD", appuyez sur cette touche pour faire une avance rapide ou un retour rapide. (Voir page 47.)
- Lorsque la fonction est réglée sur "TUNER", appuyez sur cette touche pour régler des stations. (Voir page 40.)

**Touche ■STOP/BAND**

**Touche ▲ OPEN/CLOSE**

**Touche TITLE**

Le nom du fichier est affiché lorsque cette touche est enfoncée, et que l'appareil est en mode stop, qu'une piste est sélectionnée et que la fonction est réglée sur "CD", avec un disque contenant une étiquette MP3 ID3 chargé. Si l'on appuie dessus lors de la lecture, l'affichage commutera comme ci-dessous. (Voir page 51.)

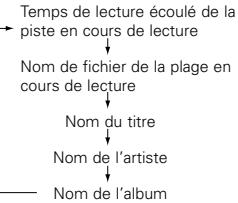

**Touche DISPLAY**

Chaque fois que l'on appuie sur cette touche, l'affichage évolue de la manière suivante:

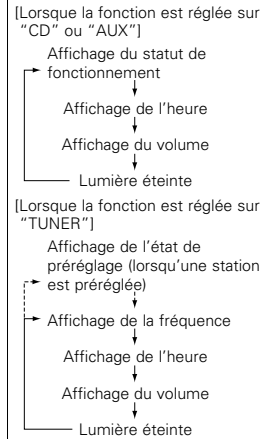

**Touche ENTER**

Appuyez sur cette touche pour sortir de la fonction menu.

**Touche ►/II**

**Touches ►►I, I◄◄  
Touches +, -**

**Touches VOLUME**

**Touche RANDOM**

Appuyez sur cette touche pour lire les pistes dans un ordre aléatoire. (Voir pages 49, 52.)

**Touche FOLDER**

Lorsque la fonction est réglée sur "CD" et qu'un disque contenant des fichiers de format MP3 est chargé, appuyez sur la touche FOLDER en mode d'arrêt puis appuyez les touches + et - pour sélectionner un répertoire. Lorsque l'on appuie sur cette touche en cours de lecture, le nom du répertoire qui contient le fichier en cours de lecture est affiché. (Voir page 51.)

**Touche MENU**

- Est utilisé pour utiliser et régler différentes fonctions du D-107. (Voir page 38.)
- Evolue de la manière suivante lorsque l'on appuie sur la touche + ou - après avoir appuyé sur la touche MENU.

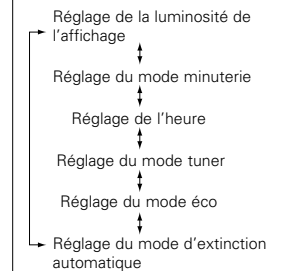

**Réglage du mode minuterie**

- Evolue de la manière suivante lorsque l'on appuie sur la touche + ou - tandis que le message "Timer Mode" est affiché:

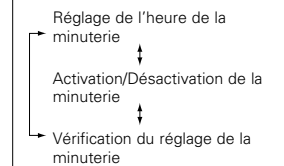

**Réglage du mode tuner**

- Réglage de la recherche de station automatique / Réglage du nom de station:

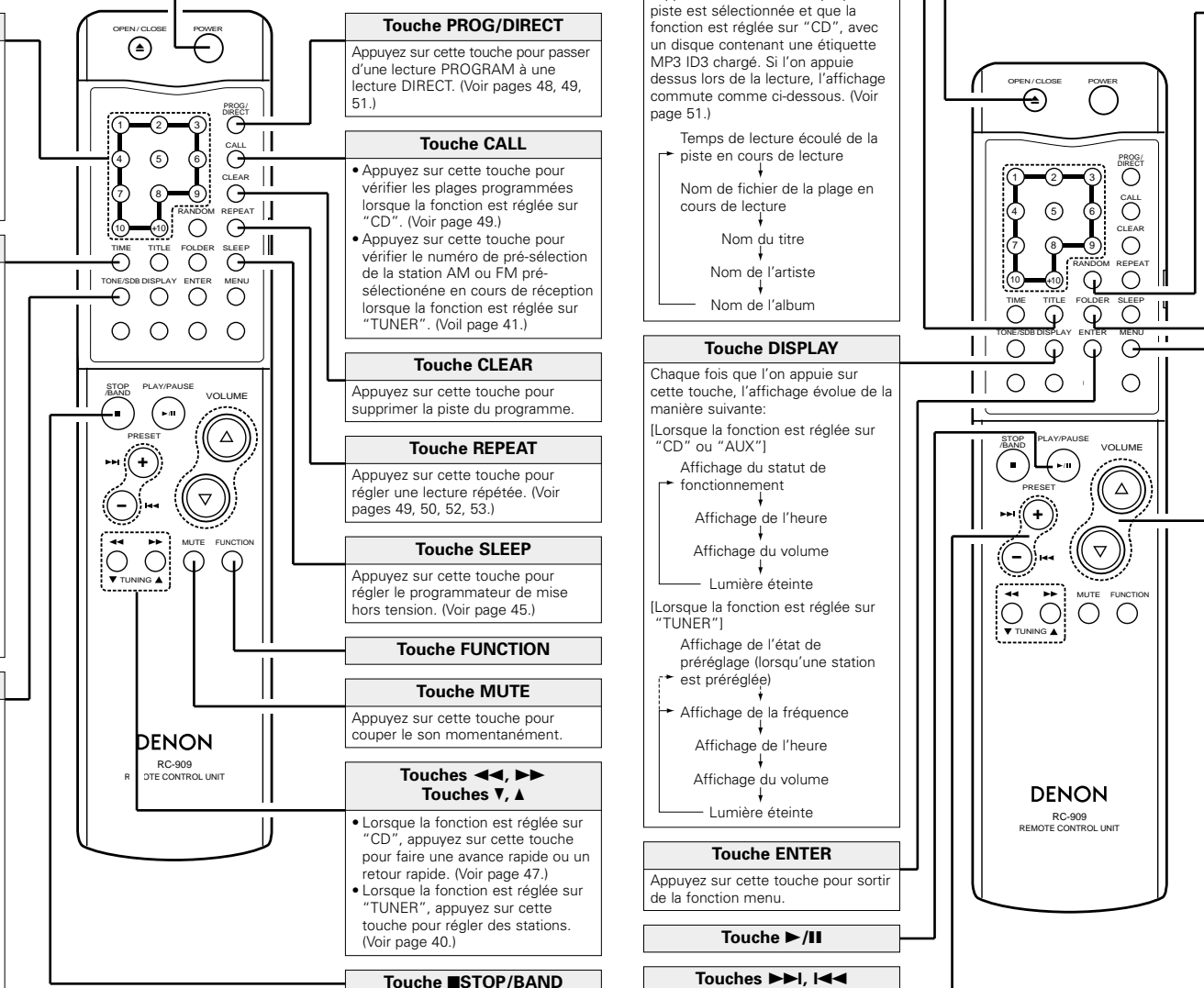
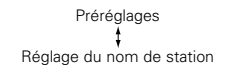

## 6 OUVRIR ET FERMER LA PORTE DU COMPARTIMENT DISQUE ET CHARGER DES DISQUES

### 1 Appuyer sur la touche pour allumer l'appareil.

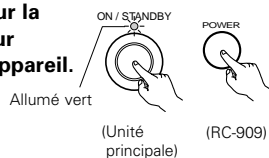

### 2 Appuyez sur la touche FUNCTION et réglez la fonction sur "CD".

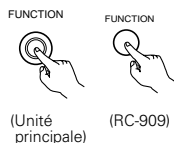

### 3 Appuyer sur la touche ▲.

- La porte de disque s'ouvre.
- Lorsqu'un disque est chargé, il est absorbé automatiquement et la porte se ferme.

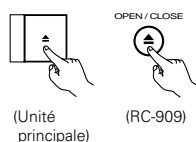

### 4 Une fois que le message "Insert Disc" apparaît à l'écran, chargez le disque dans le support de disque avec la face imprimée vers vous.

- ※ Faites attention de ne pas toucher la surface signal du disque.
- ※ Assurez-vous que la porte de disque est complètement ouverte lorsque vous chargez des disques. (Fig. 1)
- ※ La porte s'ouvre et se ferme si la fonction est réglée sur une autre option que "CD", mais dans ce cas, l'affichage ne se change pas.

### 5 Le disque est absorbé automatiquement et la porte se ferme.

- ※ Pour éjecter le disque, appuyez sur la touche ▲.

- ※ Lorsque l'on appuie sur la touche ►/|| après que le disque a été chargé, la porte se ferme et la lecture commence.

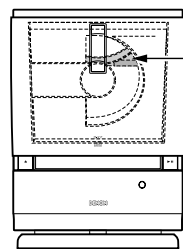
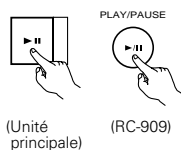

Réceptacle de disque

- ※ Le support de disque est l'endroit situé derrière la porte où le disque est mis en place.

Fig.1

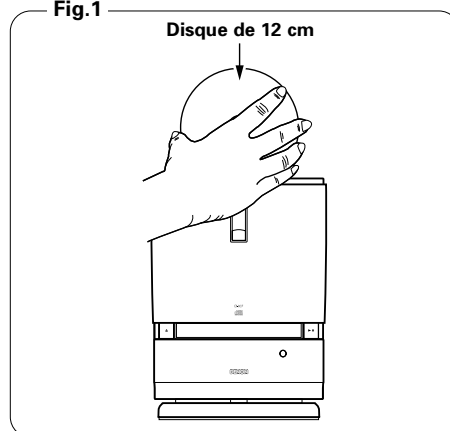

#### REMARQUES:

- Ne chargez pas de disque lorsque la porte est en train de s'ouvrir ou de se fermer. Si vous le faites, le disque pourrait tomber du support. Assurez-vous que le message "Insert Disc" est affiché avant de charger le disque.
- Si vous vous prenez le doigt, etc., dans la porte, restez calme et appuyez sur la touche ▲.
- N'introduisez pas de corps étrangers dans le support de disque. Si vous le faites, vous pourriez endommager l'appareil.
- N'appuyez pas sur la porte du compartiment disque lorsque l'appareil est hors tension.

#### Retirer un disque qui est tombé du support de disque

- 1 Avec la porte du compartiment disque ouverte, appuyez en même temps sur la touche de diminution du VOLUME ∨ et sur la touche ►/|| sur l'unité principale puis appuyez sur la touche ■/BAND dans les 3 secondes qui suivent.

- Le message "Holder Down" est affiché et le support de disque s'abaisse.

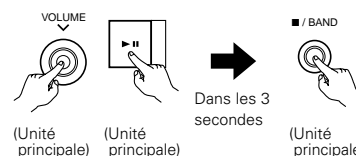

- 2 Tournez l'unité principale tête en bas et retirez le disque.

- ※ Veuillez remarquer qu'il se peut que le disque soit rayé.

- 3 L'appareil s'éteint.

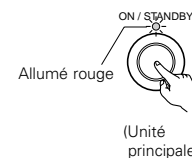

## 7 FONCTIONS DU MENU

■ N'oubliez pas de régler d'abord l'heure actuelle.

■ A l'aide de la fonction menu, on peut utiliser différentes fonctions et effectuer différents réglages.

Appuyez sur la touche + ou – après avoir appuyé sur la touche MENU afin d'effectuer les réglages énumérés ci-dessous.

Élément de réglage	Détails de réglage	Page	
DisplayMode [Réglage de la luminosité de l'affichage]	Réglez la luminosité de l'affichage. Sélectionnez "Normal", "Dimmer-1" ou "Dimmer-2".	38	
Timer Mode [Réglage du mode minuterie]	TimerSet? [Réglage de l'heure de la minuterie]	Utilisez cette fonction pour effectuer les réglages de la minuterie quotidienne et de la minuterie unique.	42, 43
	TimerOn/Off [Activation/Désactivation de la minuterie]	Utilisez cette fonction pour régler la minuterie quotidienne et la minuterie unique sur "ON" ou "OFF".	43
	TimerCheck? [Vérification du réglage de la minuterie]	Utilisez cette fonction pour vérifier les réglages de la minuterie quotidienne et de la minuterie unique.	44
ClockAdjust [Réglage de l'heure]	Utilisez cette fonction pour régler l'heure courante.	39	
Tuner Mode [Réglage du mode tuner]	TunerPreset [Préréglages]	Utilisez cette fonction pour sauvegarder la gamme et la fréquence de réception sur des touches numériques.	40
	StationName [Réglage du nom de station]	Utilisez ces fonctions pour donner des noms aux stations réglées automatiquement.	41
Eco Mode [Réglage du mode éco]	Utilisez cette fonction pour réduire la consommation de courant en mode veille. Réglez sur "On" ou "Off".	38	
AutoOffMode [Réglage du mode d'extinction automatique]	Cette fonction peut être utilisée afin de régler automatiquement l'appareil en mode de veille si il reste en mode d'arrêt durant une durée prédéterminée avec la fonction "CD". Réglez sur "On" ou "Off" et sélectionnez le temps (5, 10, 20 ou 30 minutes).	39	

■ Les fonctions de la touche MENU en mode arrêt et en mode lecture.



■ Appuyez sur la touche MENU pour annuler la fonction de menu en cours de réglage.



■ Pour faire revenir les fonctions de menu à leurs valeurs par défaut, appuyez en même temps sur les touches FUNCTION et ►/II sur l'unité principale, puis appuyez sur la touche ■/BAND dans les 3 secondes qui suivent. Le message "RAM CLEAR" est affiché pendant environ 2 secondes et les valeurs reviennent à leur réglage par défaut.

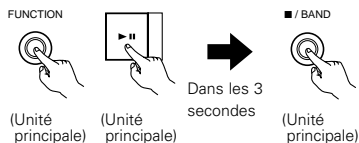

### Réglage de la luminosité de l'affichage

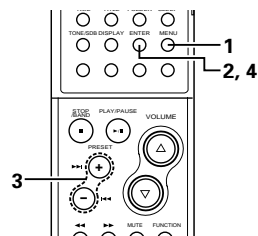

1 Appuyer sur la touche MENU.



MENU  
DisplayMode

2 Appuyer sur la touche ENTER.



MENU  
Normal?

3 Appuyez les touches +/- pour sélectionner la luminosité de l'écran d'affichage.

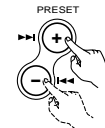

\* L'affichage change de la manière suivante à chaque pression sur cette touches:

→ Normal? → Dimmer-1? → Dimmer-2? →

4 Appuyer sur la touche ENTER.



• Le réglage est terminé.

#### REMARQUE:

L'affichage ainsi que les indicateurs restent éteints si le mode d'arrêt a été configuré en tant que mode écologique.

Appuyer sur la touche ON/STANDBY sur l'unité principale ou sur la touche POWER sur la télécommande pour mettre l'appareil sous tension. (La fonction de mise en marche automatique ne marche pas.)

### Réglage du mode éco

■ N'oubliez pas de régler d'abord l'heure actuelle.

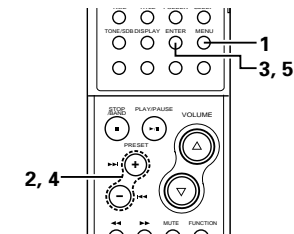

1 Appuyer sur la touche MENU.



MENU  
DisplayMode

2 Appuyer sur la touches +/- pour sélectionner "ECO Mode".

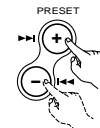

MENU  
ECO Mode

3 Appuyer sur la touche ENTER.



MENU  
ECO On/Off?

4 Appuyez les touches +/- pour faire clignoter "On" ou "Off".

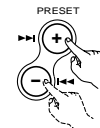

\* Le réglage sélectionné ("On" ou "Off") change à chaque fois que l'on appuie sur la touches +/-.  
Le réglage qui clignote est celui qui est sélectionné.

5 Appuyer sur la touche ENTER.



• L'indicateur "MENU" s'éteint et le réglage est terminé.

## Réglage du mode d'extinction automatique

■ N'oubliez pas de régler d'abord l'heure actuelle.

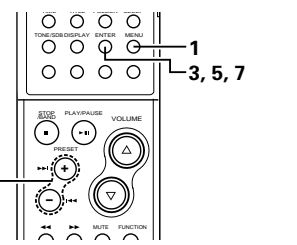

- Appuyer sur la touche MENU.
- Appuyer sur les touches +/- pour sélectionner "AutoOffMode".
- Appuyer sur la touche ENTER.
- Appuyez les touches +/- pour faire clignoter "On" ou "Off".
  - ※ Le réglage sélectionné ("On" ou "Off") change à chaque fois que l'on appuie sur la touches +/-.
  - Le réglage qui clignote est celui qui est sélectionné.

1 MENU  
DisplayMode

2 PRESET  
AutoOffMode

3 ENTER  
Mode On/Off

4 PRESET  
On/Off

- Lorsque "Off" est sélectionné  
Appuyer sur la touche ENTER.  
 • L'indicateur "MENU" s'éteint et le réglage est terminé.
- Lorsque "On" est sélectionné  
Appuyer sur la touche ENTER.  
 \* Passer à l'étape 6.
- Appuyez les touches +/- pour régler l'heure.  
 \* L'affichage change de la manière suivante à chaque pression sur cette touches:  
 5min → 10min → 20min → 30min
- Appuyer sur la touche ENTER.  
 • L'indicateur "MENU" s'éteint et l'appareil est mis en mode veille après le délai défini.

5 ENTER  
Time 5min

6 PRESET  
5min → 10min → 20min → 30min

7 ENTER

## 8 REGLAGE DE L'HORLOGE

■ N'oubliez pas de régler d'abord l'heure actuelle.

[Exemple] Pour régler l'heure courante sur "7:30 PM Wednesday" (Mode d'affichage 12 heures).

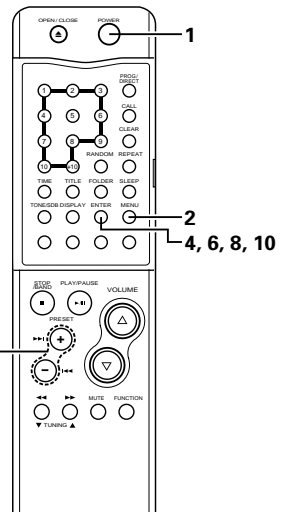

- Appuyer sur la touche pour allumer l'appareil.
- Appuyer sur la touche MENU.
- Appuyer sur les touches +/- pour sélectionner "ClockAdjust".
- Appuyer sur la touche ENTER.

1 POWER  
2 MENU  
3, 5, 7, 9 PRESET  
4, 6, 8, 10 ENTER

- Appuyer sur la touche pour allumer l'appareil.
- Appuyer sur la touche MENU.
- Appuyer sur les touches +/- pour sélectionner "ClockAdjust".
- Appuyer sur la touche ENTER.

1 POWER  
2 MENU  
3, 5, 7, 9 PRESET  
4, 6, 8, 10 ENTER

1 MENU  
DisplayMode

2 MENU  
ClockAdjust

3 PRESET  
Sun 12:00AM

4 ENTER  
Sun 12:00AM

- Appuyer sur les touches +/- pour sélectionner "Wed".
- Appuyer sur la touche ENTER.
- Appuyer sur les touches +/- pour déclarer les heures "7 PM".
- Appuyer sur la touche ENTER.
- Appuyer sur les touches +/- pour déclarer les minutes "30".
- Appuyer sur la touche ENTER lorsque la sonnerie qui indique que l'heure est actuellement de 7:30 PM retentit.  
 • L'heure courante est affichée, l'indicateur "MENU" s'éteint et le réglage est terminé.

5 PRESET  
Wed 12:00AM

6 ENTER  
Wed 12:00AM

7 PRESET  
Wed 7:00PM

8 ENTER  
Wed 7:00PM

9 PRESET  
Wed 7:30PM

10 ENTER  
Wed 7:30PM

※ Il se peut que l'horloge se dérègle de l'ordre d'une minute par mois. Si elle est dérèglée, refaites le réglage de l'heure.

## 9 ECOUTE DE RADIO

### (1) Sintonisation

[Exemple] Syntonisation en FM 87,50 MHz.

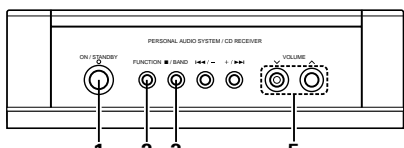
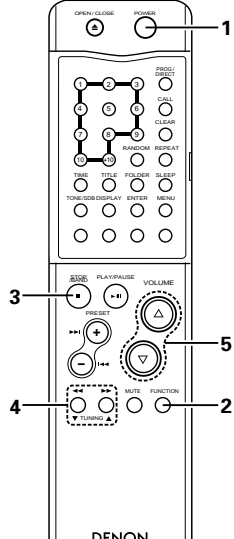
- 1 Appuyer sur la touche pour allumer l'appareil.**  
Allumé vert  
(Unité principale) (RC-909)
- 2 Appuyez sur la touche FUNCTION et réglez la fonction sur "TUNER".**  
(Unité principale) (RC-909)
- 3 Appuyer sur la touche ■/BAND pour sélectionner "FM".**  
(Unité principale) (RC-909)

### 4 Appuyer sur la touches TUNING pour régler la fréquence à FM 87,50 MHz.

- Lorsqu'une station est captée, l'indicateur "(((P" clignote.

(RC-909)

#### ■ Accord automatique

Si on appuie sur la touche plus de 0,5 seconde, le balayage se déclenche automatiquement et le tuner se cale sur la première station qu'il capte. La syntonisation ne s'arrêtera pas automatiquement si le niveau d'entrée de l'antenne est faible (si le voyant de "(((P" ne s'allume pas).

- Pour arrêter le réglage de station automatique, appuyez sur la touches TUNING une fois (moins d'une demi seconde).

#### ■ Accord manuel

La fréquence de réception change à chaque pression sur une des touches (pendant moins de 0,5 secondes).

### 5 Appuyez les touches VOLUME pour régler le volume.

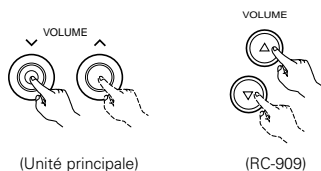

#### Réception de programmes FM en stéréo

- Lorsque le mode de réception est réglé sur "FM AUTO" et qu'une émission stéréo est captée, l'indicateur "ST" s'allume et l'émission est reçue en stéréo.
- Si le niveau d'entrée de l'antenne est bas et que la réception stéréo est instable, réglez le mode de réception sur "FM MONO" pour écouter la radio en mode mono et obtenir un meilleur son. Le dernier mode de réception réglé est mis en mémoire.

#### REMARQUE:

Un son de sifflement peut être entendu en cas d'utilisation d'un téléviseur à proximité pendant la réception de programmes AM. Dans ce cas, éloigner autant que possible la chaîne du téléviseur.

### (2) Accord de présélection

- N'oubliez pas de régler d'abord l'heure actuelle.
- Il est possible de mémoriser 30 stations au total (FM et PO) et de rappeler par une simple pression d'une touche.

[Exemple] Préréglage de FM 87,50 MHz au préréglage N°3.

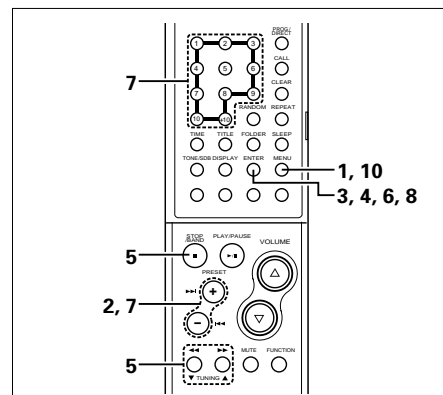

### 1 Appuyer sur la touche MENU.

MENU  
Display Mode

### 2 Appuyer sur la touches +/- pour sélectionner "Tuner Mode".

MENU  
Tuner Mode

### 3 Appuyer sur la touche ENTER.

MENU  
TunerPreset

### 4 Appuyer sur la touche ENTER.

MENU  
FM 87.50MHz

### 5 Appuyer sur la touche ■/BAND et touches TUNING, recevoir la station de radiodiffusion "FM 87,50 MHz" que vous souhaitez enregistrer dans la mémoire pré-réglée.



### 6 Appuyer sur la touche ENTER.

Dernier numéro pré-sélectionné  
MENU  
FM Preset 03

### 7 Appuyer sur la touches +/- ou numériques pour afficher le numéro que vous souhaitez enregistrer.



### 8 Appuyer sur la touche ENTER.

### 9 Renouveler les étapes 3 à 7 pour mémoriser d'autres stations ou remplacer une station mise en mémoire.

### 10 Appuyez sur la touche MENU pour terminer le réglage.

- L'indicateur "MENU" s'éteint.

※ Pour annuler l'opération en cours de route, appuyez sur la touche MENU avant d'exécuter l'étape 7.

#### REMARQUES:

- Si une station est pré-réglée à un numéro où une station est déjà pré-réglée, la précédente station est remplacée par la nouvelle.
- La mémoire pré-réglée n'est pas immédiatement effacée lorsque le cordon d'alimentation est débranché, mais elle est effacée s'il est laissé débranché pendant une durée prolongée. Dans ce cas, pré-régler à nouveau les stations.



**(3) Donner des noms aux stations pré-sélectionnées**

- N'oubliez pas de régler d'abord l'heure actuelle.
- On peut donner aux stations pré-sélectionnées des noms allant jusqu'à 11 caractères.

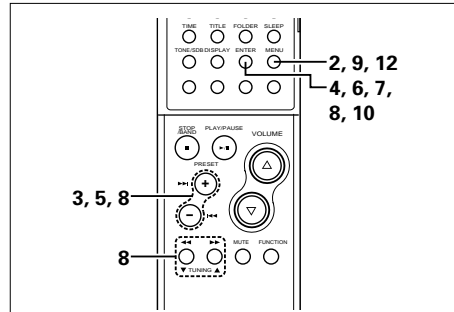

**1** Exécutez les étapes 1 et 2 de la section "Ecouter des stations pré-sélectionnées" ci-dessus pour afficher le numéro de pré-sélection de la station à laquelle vous désirez donner un nom.

**2** Appuyer sur la touche MENU.

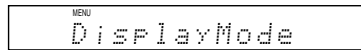

**3** Appuyer sur les touches +/- pour sélectionner "Tuner Mode".

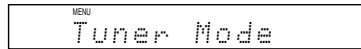

**4** Appuyer sur la touche ENTER.

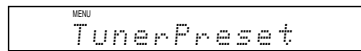

**5** Appuyer sur les touches +/- pour sélectionner "StationName".

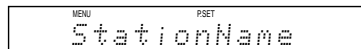

**6** Appuyer sur la touche ENTER.

- Le mode de saisie de caractère est activé.

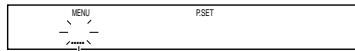

**7** Appuyez de nouveau sur la touche ENTER.

**8** Appuyez les touches +/- pour sélectionner un caractère, puis appuyez sur la touche ENTER ou ►► pour saisir ce caractère.

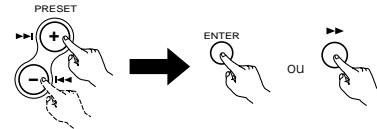

- Le caractère sélectionné est saisi, le curseur se déplace jusqu'à la place suivante et l'appareil est mis en mode de veille de saisie du prochain caractère.



- ※ Le caractère change de la manière suivante à chaque fois que l'on appuie sur la touche +. (Ordre d'affichage) (Le caractère change dans le sens inverse lorsque l'on appuie sur la touche -.)

A	B	C	D	E	F	G	H	I	J	K	L	M	N	O	P
Q	R	S	T	U	V	W	X	Y	Z	0	1	2	3	4	5
6	7	8	9	\	.	'	(	)	*	+	-	/	espace		

- ※ Pour modifier un caractère que vous avez déjà saisi, appuyez sur la touche ◀◀ pour déplacer le curseur jusqu'au caractère que vous désirez corriger, puis sélectionnez le nouveau caractère.

**9** Après avoir saisi le dernier caractère que vous vouliez saisir, appuyez sur la touche MENU.

- Le numéro de pré-sélection sélectionné à l'étape 1 clignote.

**10** Appuyer sur la touche ENTER.

- Le message "Station Name" est affiché après l'affichage du nom que vous avez saisi.



**11** Pour continuer à donner des noms, appuyez les touches +/- après l'étape 6 pour afficher le numéro de pré-sélection de la station à laquelle vous souhaitez donner un nom puis exécutez les étapes 7 à 10.

**12** Appuyez sur la touche MENU pour terminer le réglage.

- L'indicateur "MENU" s'éteint.



- ※ Pour annuler l'opération en cours de route, appuyez sur la touche MENU avant d'exécuter l'étape 9.

**(4) Rappel d'une station mémorisée**

[Exemple] Ecouter la station correspondant au numéro pré-réglé "3" et qui a été réglée à l'étape (2).

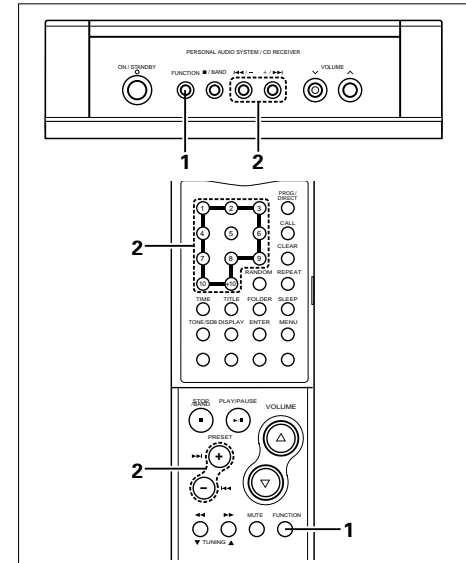

**1** Appuyez sur la touche FUNCTION et réglez la fonction sur "TUNER".

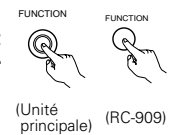

**2** Appuyez les touches +/- pour sélectionner le numéro de pré-sélection ou bien appuyez sur la touche numérique "3" pour afficher "Preset03".

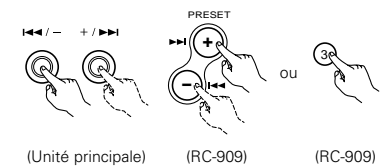

- ※ Pour afficher le numéro de pré-sélection, appuyez sur la touche CALL pendant que vous écoutez une station pré-sélectionnée.

## 10 UTILISATION DU PROGRAMMATEUR

### (1) Avant d'utiliser la minuterie

- N'oubliez pas de régler d'abord l'heure actuelle. (Voir page 39.)
- La minuterie ne peut pas être réglée si l'heure courante n'est pas réglée.
- Assurez-vous de pré-sélectionner une station avant d'utiliser la fonction minuterie avec la radio. (Voir page 40.)
- Types d'opérations commandées par minuterie
  - EVERYDAY TIMER:** Pour mettre l'appareil sous tension et activer le mode de veille à la même heure chaque jour.
  - ONCE TIMER** : Pour mettre l'appareil sous tension et activer le mode de veille une seule fois.
  - SLEEP TIMER** : Pour régler l'alimentation de sorte que l'appareil passe en mode de veille après 10 à 60 minutes, par incréments de 10 minutes (depuis la télécommande).

### (2) Régler la minuterie quotidienne ou unique

**[Exemple]** Régler la minuterie quotidienne pour écouter la station pré-sélectionnée numéro 3 (FM 87,50 MHz) de 12:35 PM à 12:56 PM avec le volume réglé sur "24".

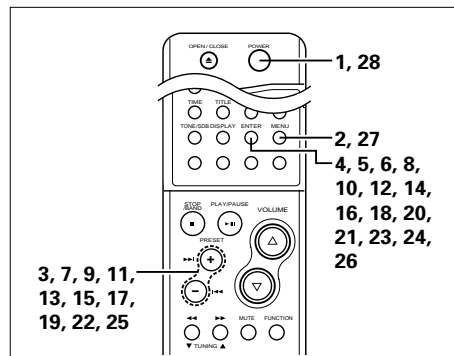

- 1 Appuyer sur la touche pour allumer l'appareil.**



- 2 Appuyer sur la touche MENU.**



MENU PSET  
DisplayMode

- 3 Appuyer sur la touches +/- pour sélectionner "Timer Mode".**

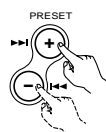

MENU PSET  
Timer Mode

- 4 Appuyer sur la touche ENTER.**



MENU PSET  
Timer Set?

- 5 Appuyer sur la touche ENTER pour sélectionner "Every".**



MENU PSET  
Every/Once?

\* Le réglage sélectionné ("Every" ou "Once") change à chaque fois que l'on appuie sur la touche +/-.  
Le réglage qui clignote est celui qui est sélectionné.

- 6 Appuyer sur la touche ENTER.**



MENU PSET  
00h 12:00AM

- 7 Appuyer sur la touches +/- pour spécifier les heures de départ.**

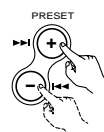

MENU PSET  
00h 12:00PM

- 8 Appuyer sur la touche ENTER.**



MENU PSET  
00h 12:00PM

- 9 Appuyer sur la touches +/- pour spécifier les minutes de départ.**

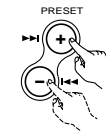

MENU PSET  
00h 12:35PM

- 10 Appuyer sur la touche ENTER.**



MENU PSET  
00h 12:00AM

- 11 Appuyer sur la touches +/- pour spécifier les heures d'arrêt.**

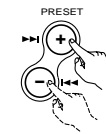

MENU PSET  
00h 12:00PM

- 12 Appuyer sur la touche ENTER.**



MENU PSET  
00h 12:00PM

- 13 Appuyer sur la touches +/- pour spécifier les minutes d'arrêt.**

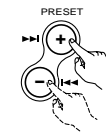

MENU PSET  
00h 12:56PM

- 14 Appuyer sur la touche ENTER.**



MENU PSET  
00h Tuner?

\* Le réglage sélectionné ("CD" ou "Tuner") change à chaque fois que l'on appuie sur la touche +/-.  
Le réglage qui clignote est celui qui est sélectionné.

- 15 Appuyer sur la touches +/- pour sélectionner "Tuner Mode".**

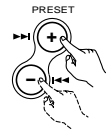

MENU PSET  
00h Tuner?

- 16 Appuyer sur la touche ENTER.**



- 17 Appuyer sur la touches +/-, sélectionner la station de radio souhaitée**

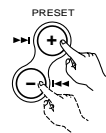

- 18 Appuyer sur la touche ENTER.**



- 19 Régler le volume en agissant sur la touches +/-.**

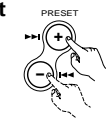

MENU PSET  
0 TunerVol124

## 20 Appuyer sur la touche ENTER.



MENU PSET  
E:On 12:35PM

Heure de début

MENU PSET  
E:Off 12:56PM

Heure de fin

MENU PSET  
E:Tuner Vol 124

Réglage de la volume

## 21 Appuyer sur la touche ENTER.



MENU PSET  
Timer Set?

## 22 Appuyer sur les touches +/- pour sélectionner "TimerOn/Off".

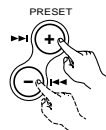

MENU PSET  
Timer On/Off

## 23 Activation/Désactivation de la minuterie

Appuyer sur les touches +/- pour sélectionner "Every".



MENU PSET  
Every/Once?

- \* Le réglage sélectionné ("Every" ou "Once") change à chaque fois que l'on appuie sur la touche +/-.
- Le réglage qui clignote est celui qui est sélectionné.

## 24 Appuyer sur la touche ENTER.



MENU PSET  
E:Timer Off?

## 25 Appuyez les touches +/- pour faire clignoter "On".

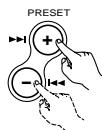

MENU PSET  
E:Timer On?

## 26 Appuyer sur la touche ENTER.



- C'est ainsi que se termine le réglage de la minuterie.

Allumé

MENU PSET  
Timer Mode

## 27 Appuyer sur la touche MENU.



MENU PSET  
FM 87.50MHz

## 28 L'appareil s'éteint.



- Le mode veille est activé. (L'indicateur d'alimentation devient orange.)
- La minuterie est activée lorsque l'heure de mise en route de la minuterie est atteinte.

### ■ Changer les réglages de la minuterie

Refaites le réglage de la minuterie depuis le début en utilisant les réglages désirés. Les réglages précédents sont effacés et les nouveaux réglages sont activés.

### ■ En cas de coupure d'électricité

- S'il y a une coupure d'électricité ou si le cordon d'alimentation est débranché, les réglages de l'heure sont effacés. Refaites le réglage de l'heure courante.
- Les réglages de la minuterie unique sont effacés. Refaites le réglage de la minuterie.
- Si les réglages de la minuterie quotidienne et les pré-sélections de la radio sont effacés, refaites les pré-sélections.

[Exemple] Ecouter un CD en utilisant la minuterie unique

1

2

3, 7, 9, 11, 13, 15, 17, 19, 22, 25

4, 5, 6, 8, 10, 12, 14, 16, 18, 20, 21, 23, 24, 26

1 Appuyez sur la touche ▲ et chargez le CD.

- L'appareil est mis sous tension et la porte du compartiment disque s'ouvre.

(Unité principale) (RC-909)

2 Maintenant, suivez les étapes 2 à 27 de la page 42, 43.

- \* Sélectionnez "Once" à l'étape 6, "CD" à l'étape 16 et "Once" à l'étape 23.

**REMARQUE:**  
Lorsque vous réglez la fonction pendant le réglage de la minuterie, la minuterie peut être réglée en sélectionnant "CD" même si aucun disque n'est chargé. Dans ce cas, le message "Insert Disc" apparaît à l'écran. Appuyez sur la touche ▲ et insérez un disque.

**(3) Activer et désactiver la minuterie quotidienne et la minuterie unique**

■ Il est possible d'activer et désactiver les minuteries.

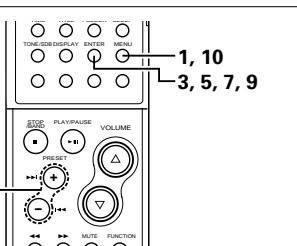

- Appuyer sur la touche MENU.
- Appuyer sur les touches +/- pour sélectionner "Timer Mode".
- Appuyer sur la touche ENTER.
- Appuyer sur les touches +/- pour sélectionner "TimerOn/Off".
- Appuyer sur la touche ENTER.
- Appuyer sur les touches +/- pour faire clignoter "On" ou "Off".
- Appuyer sur la touche ENTER.
- Appuyer sur les touches +/- pour faire clignoter "On" ou "Off".
- Appuyer sur la touche ENTER.
- Appuyer sur la touche MENU pour terminer le réglage.

### 6 Appuyez les touches +/- pour faire clignoter "On" ou "Off".

※ Le réglage sélectionné ("On" ou "Off") change à chaque fois que l'on appuie sur la touches +/-.  
Le réglage qui clignote est celui qui est sélectionné.

### 7 Appuyer sur la touche ENTER.

[Exemple]  
Si la minuterie quotidienne a été choisie

### 8 Appuyez les touches +/- pour faire clignoter "On" ou "Off".

※ Le réglage sélectionné ("On" ou "Off") change à chaque fois que l'on appuie sur la touches +/-.  
Le réglage qui clignote est celui qui est sélectionné.

### 9 Appuyer sur la touche ENTER.

### 10 Appuyez sur la touche MENU pour terminer le réglage.

• L'indicateur "MENU" s'éteint.

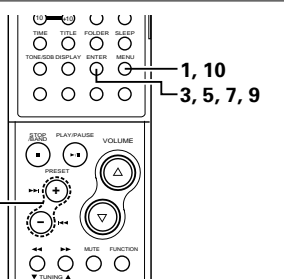
**(4) Pour vérifier le réglage de la minuterie**

- Appuyer sur la touche MENU.
- Appuyer sur les touches +/- pour sélectionner "Timer Mode".
- Appuyer sur la touche ENTER.
- Appuyer sur les touches +/- pour sélectionner "TimerCheck".
- Appuyer sur la touche ENTER.

[Exemple]  
Lorsque la minuterie quotidienne est réglée sur "On" et que la minuterie unique est réglée sur "Off"

### 6 Appuyez les touches +/- pour faire clignoter l'indicateur de la minuterie que vous souhaitez vérifier.

※ Le réglage sélectionné ("On" ou "Off") change à chaque fois que l'on appuie sur la touches +/-.  
Le réglage qui clignote est celui qui est sélectionné.  
※ Les réglages de la minuterie peuvent être vérifiés tant qu'ils sont définis, même si la minuterie est désactivée.

### 7 Appuyer sur la touche ENTER.

[Exemple]  
Si la minuterie quotidienne a été choisie

### 8 Appuyez les touches +/- pour vérifier les réglages de la minuterie.

※ L'affichage change de la manière suivante à chaque pression sur cette touches:

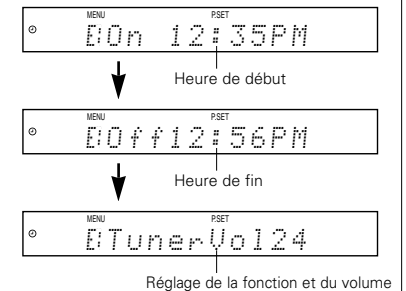

### 9 Appuyer sur la touche ENTER.

### 10 Appuyez sur la touche MENU pour terminer le réglage.

• L'indicateur "MENU" s'éteint.

**(5) Ordre de priorité des minuteries quotidienne et unique**

■ Si les horaires de déclenchement quotidiens et uniques se chevauchent, la minuterie unique a la priorité.

**[Exemple 1]** Lorsque l'heure de début de la minuterie unique est atteinte après que l'appareil a été mis sous tension par la minuterie quotidienne ①

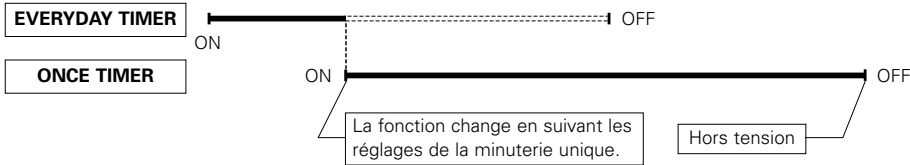

**[Exemple 2]** Lorsque l'heure de début de la minuterie unique est atteinte après que l'appareil a été mis sous tension par la minuterie quotidienne ②

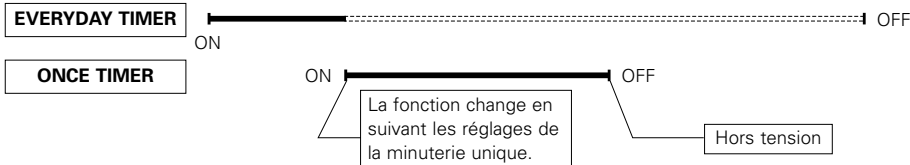

**[Exemple 3]** Lorsque l'heure de début de la minuterie quotidienne est atteinte après que l'appareil a été mis sous tension par la minuterie unique ①

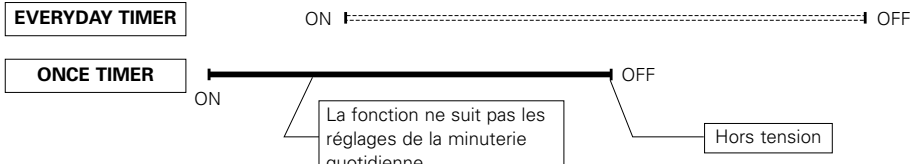

**[Exemple 4]** Lorsque l'heure de début de la minuterie quotidienne est atteinte après que l'appareil a été mis sous tension par la minuterie unique ②

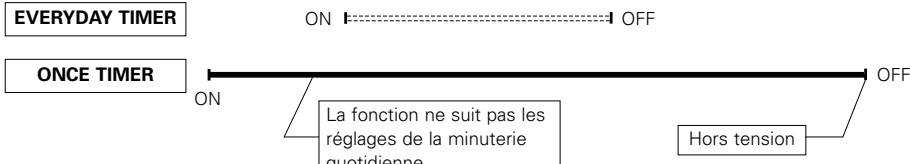

**[Exemple 5]** Lorsque les heures de début de la minuterie quotidienne et de la minuterie unique sont les mêmes

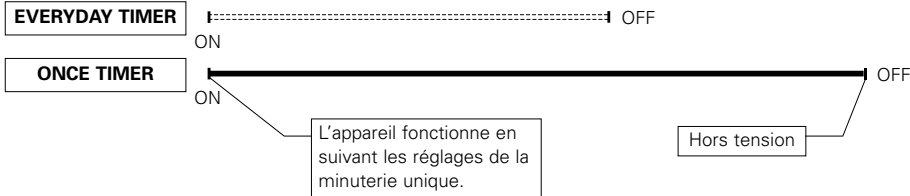

**(6) Mise en arrêt différée**

■ L'heure de désactivation de l'appareil peut être réglée jusqu'à 60 minutes par intervalles de 10 minutes.

**[Exemple]** Effectuer le réglage pour que l'appareil soit mis en mode veille au bout de 50 minutes

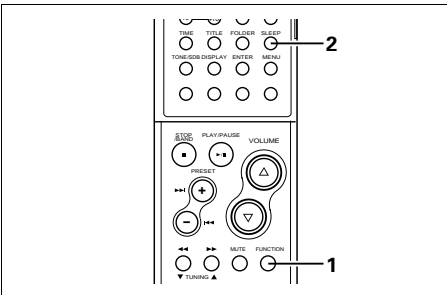

**1 Appuyez sur la touche FUNCTION pour sélectionner la fonction désirée et commencer la lecture.**

**2 Appuyer deux fois sur la touche SLEEP.**  
 • L'indicateur "SLEEP" s'allume.

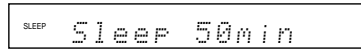

\* L'affichage change de la manière suivante à chaque pression sur cette touche:  
 → 60 → 50 → 40 → 30 → 20 → 10  
 Annuler la minuterie sommeil ←

**3 L'appareil est mis en mode veille au bout de 50 minutes.**

\* Appuyer de manière répétitive sur la touche SLEEP jusqu'à ce que le témoin "SLEEP" disparaisse. Le programmeur de sommeil est également annulé si l'touche POWER est enfoncée, coupant l'alimentation.

**REMARQUES:**

- Lorsque l'on appuie sur la touche SLEEP alors que la minuterie sommeil est en marche, le réglage du temps repasse à "60". Refaites le réglage.
- Lorsque les temps des minuteries sommeil, quotidienne et unique se superposent, c'est la minuterie sommeil qui a la priorité.

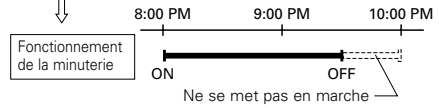
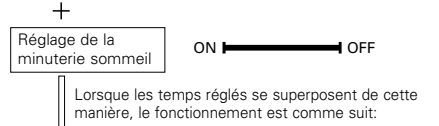
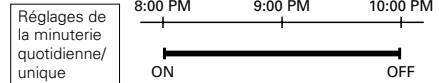

- La minuterie quotidienne et la minuterie unique ne se mettent pas en marche si leur heure de début se situe pendant le temps où la minuterie sommeil est en marche.

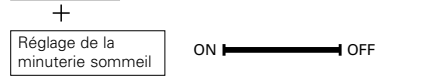
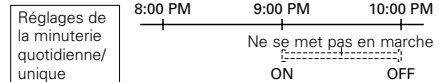

## 11 RÉGLER LA TONALITÉ

- Les graves (BASS), médiums (MID), aigus (TREBLE) et graves super dynamiques (SDB) peuvent tous être réglés pour atteindre la tonalité souhaitée.

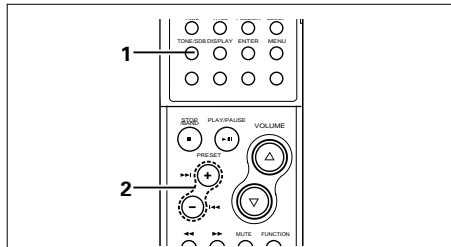

### 1 Appuyez sur la touche TONE/SDB pour régler la tonalité et afficher le mode.

- L'affichage change de la manière suivante à chaque pression sur cette touche:

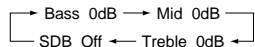

### 2 Pour régler les basses, les médiums ou les aigus

#### Appuyez les touches +/- pour régler le niveau.

- Le niveau peut être réglé de -10 à 0 à +10 par étapes de 2.
- L'indicateur "TONE" est affiché lorsque le niveau est différent de 0dB.

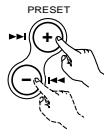

#### Pour régler le SDB

- Le volume des basses est augmenté selon le volume général et selon le réglage BASS ci-dessus.

#### Appuyer sur les touches +/- pour sélectionner "On" ou "Off".

- Lorsqu'il est réglé sur "On", l'indicateur "SDB" s'allume.

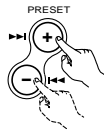

### 3 La valeur réglée est affichée pendant environ 5 secondes, après quoi l'affichage redevient normal.

### A propos de l'installation

La qualité du son produit par les enceintes dépend de la taille de la salle, du type de la salle (style Japonais ou occidental) et de la façon dont les enceintes sont montées. Régler le son selon votre goût.

#### A propos de l'installation de l'unité principale

En cas d'installation sur un bureau ou sur une table, monter le support inclus et placer l'unité verticalement. (Voir page 32.)

Le disque risque de tomber du support de disques si l'unité est placée autrement qu'à la verticale. (Voir page 37.)

#### A propos de l'installation de l'enceinte

- Ecarter les enceintes suffisamment l'une de l'autre afin d'obtenir un effet stéréo satisfaisant (impression d'expansion).
- Il est recommandé de placer les enceintes à une distance de 7 cm au minimum de la D-107. (Voir le schéma ci-dessous.)

#### A propos de l'installation du subwoofer

- L'équilibrage du son est effectué en assumant que le subwoofer est installé au sol.
- Si le subwoofer est placé contre un mur, les basses risquent d'être amplifiées en raison de la réflexion du son contre le mur. Régler les basses (BASS) selon votre goût.

- Voir "Réglage du ton" pour plus de détails sur le réglage des basses (BASS).

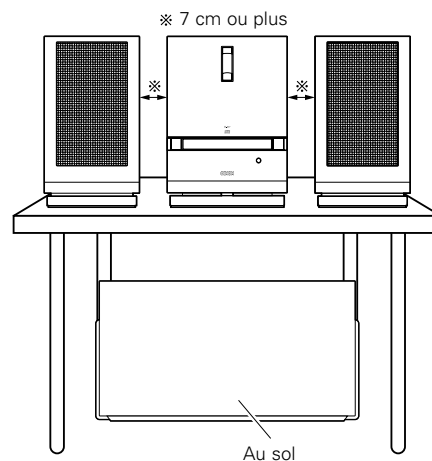

## 12 REPRODUCTION DE CD

### (1) Reproduction de CD

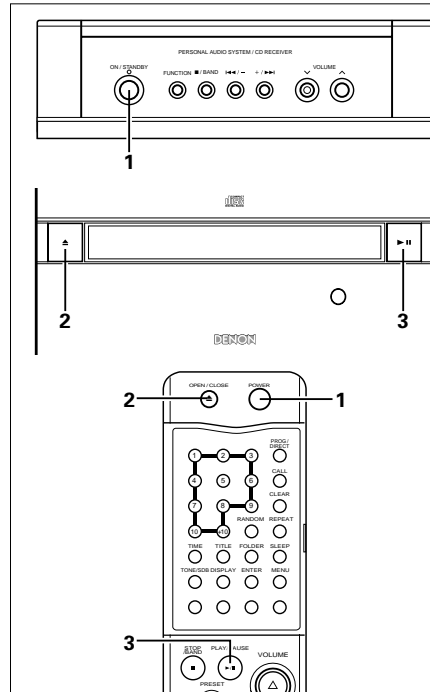

#### 1 Appuyer sur la touche pour allumer l'appareil.

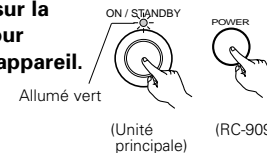

#### 2 Chargez le CD. (Voir page 37.)

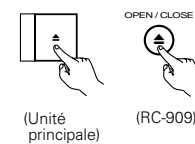

#### 3 Appuyer sur la touche ►/|| pour déclencher la lecture.

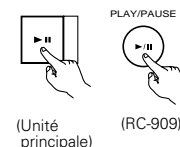

### (2) Arrêt de la lecture

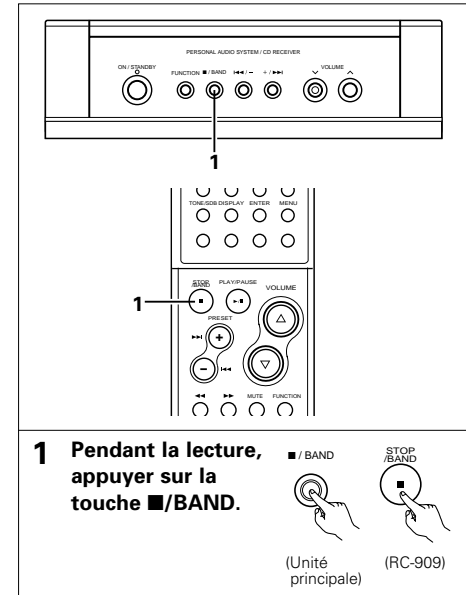

#### 1 Pendant la lecture, appuyer sur la touche ■/BAND.

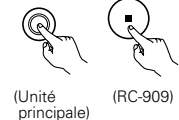

### REMARQUES:

- "No Disc" est affiché lorsqu'il n'y a pas de disque chargé ou que le disque est chargé à l'envers.
- Suivant la qualité d'enregistrement, certains CD-R/RW ne peuvent être joués.
- Le temps restant toutes plages/une plage n'est pas affiché si les informations sur le disque ne peuvent pas être lues correctement à cause de rayures ou de saletés. Dans ce cas, il se peut que le repérage prenne du temps.
- Lorsque l'on appuie sur la touche ▲ ou ►/|| en mode veille, l'appareil se met sous tension et l'opération de chargement/éjection du disque ou l'opération de lecture est exécutée.
- Ne pas utiliser de disques comportant du ruban adhésif en cellophane, d'étiquette de location ou des restants d'adhésif venant d'être retiré. Si un tel disque est utilisé, il risque d'être impossible à éjecter ou bien de causer une panne.

**(3) Repérage de la position désirée pendant l'écoute du son ..... [Recherche manuelle]**

- Utiliser cette fonction pour sauter rapidement à travers le disque pendant l'écoute du son. Cette fonction est pratique lorsqu'on veut repérer une certaine section dans une plage longue.

**Recherche en avant**

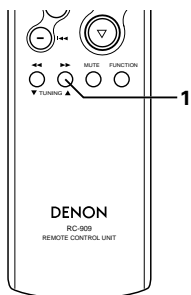

**1** Pendant la lecture, appuyer sur la touche ►► et la maintenir enfoncée.

- L'indicateur "►" clignote.
- La lecture normale reprend à partir du point où la touche est relâchée.

Appuyer sur la touche ►► et la maintenir enfoncée.

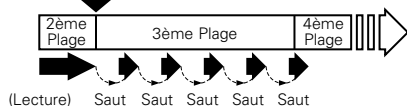

※ La lecture s'arrête si la fin de la dernière plage du disque est atteinte pendant que la touche ►► est enfoncée.

※ Pour la recherche en avant à grande vitesse sans entendre le son, appuyer sur la touche ►► tout en étant en mode de pause.

**Recherche en arrière**

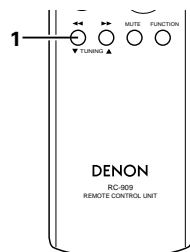

**1** Pendant la lecture, appuyer sur la touche ◀◀ et la maintenir enfoncée.

- L'indicateur "▶" clignote.
- La lecture normale reprend à partir du point où la touche est relâchée.

Appuyer sur la touche ◀◀ et la maintenir enfoncée.

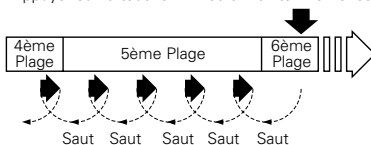

※ La recherche manuelle et la lecture commencent si le début de la première plage du disque est atteinte pendant que la touche ►► est enfoncée.

※ Pour la recherche en arrière à grande vitesse sans entendre le son, appuyer sur la touche ►► tout en étant en mode de pause.

**REMARQUE:**

Il peut y avoir une courte interruption du son lors du retour à la lecture normale à partir du mode de recherche manuelle.

**(4) Repérage du début des plages pendant la lecture ..... [Recherche automatique]**

**Avance vers le début de la plage suivante**

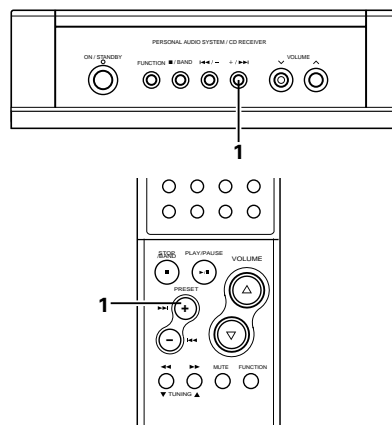

**1** Pendant la lecture, appuyer sur la touche ►►I.

- Pendant l'opération de recherche, appuyer à nouveau sur la touche ►►I pour aller au début de la plage suivante.

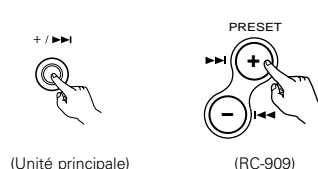

Appuyer sur la touche ►►I.

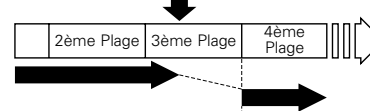

**Recul vers début de la plage actuelle**

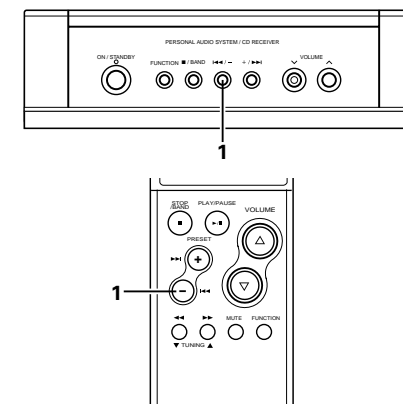

**1** Pendant la lecture, appuyer sur la touche I◀◀.

- Pendant l'opération de recherche, appuyer à nouveau sur la touche I◀◀ pour aller au début de la plage précédente.



Appuyer sur la touche I◀◀.

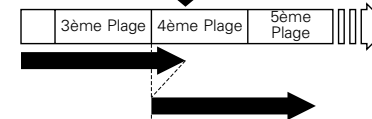

**(5) Arrêt momentané de la lecture**  
..... [Pause]

■ Utiliser cette fonction pour arrêter momentanément la lecture, ensuite reprendre à partir du même point.

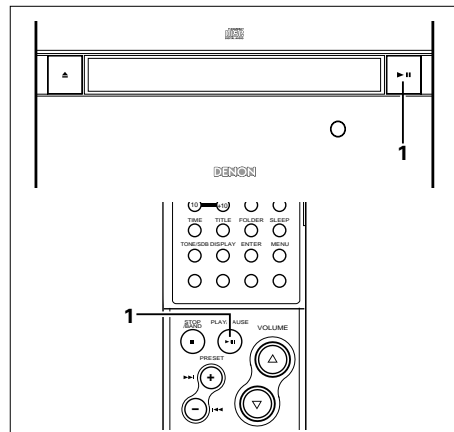

**1** Pendant la lecture, appuyer sur la touche ►/||.

(Unité principale) (RC-909)

Pendant la lecture, appuyer sur la touche ►/||.  
→ Le mode pause est activé.

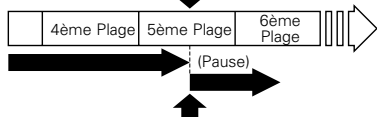

Pendant la pause, appuyer sur la touche ►/||.  
→ La lecture commence.

※ Appuyer sur la touche ►/|| pour reprendre la lecture à partir du point où le mode de pause a été réglé.

**(6) Lecture d'une certaine plage**  
..... [Recherche directe]

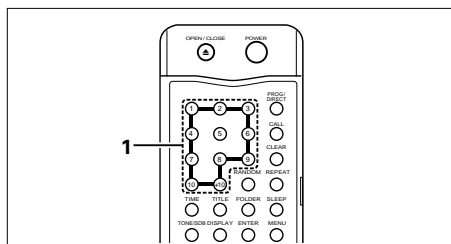

**1** Appuyer les touches numériques pour entrer le numéro de la plage désirée.

• La lecture commencera à partir de cette piste.

[Exemple]

Pour écouter la piste numéro 4: 4

Pour écouter la piste numéro 12: +10 2

Pour écouter la piste numéro 30: +10 -10 10

※ Pour utiliser la fonction de lecture directe pendant une lecture programmée, commencez par arrêter la lecture puis appuyez sur la touche PROG/DIRECT pour annuler le mode de lecture programmée.

**(7) Arrêter la lecture après le repérage** ..... [Pause]

**Repérer en utilisant la fonction de recherche directe**

■ Le mode pause peut être activé après qu'une plage a été repérée en utilisant la fonction de recherche directe pour plus de confort lorsque l'on effectue un enregistrement sur cassette ou MD.

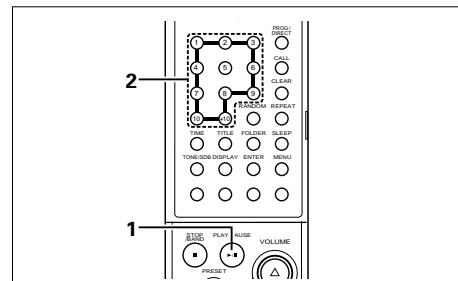

**1** Pendant la lecture, appuyer sur la touche ►/||.



**2** Appuyer les touches numériques ou ►|, |◄◄ pour entrer le numéro de la plage désirée.

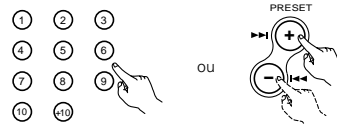

※ Appuyez sur la touche ►/|| pour lancer la lecture.

**Repérer avec la fonction de recherche programmée**

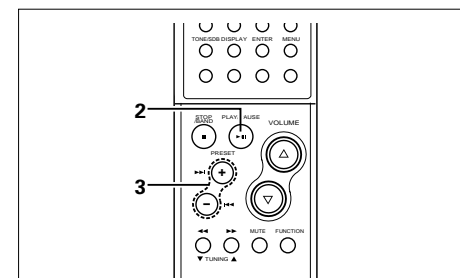

**1** Lancez le mode de lecture programmée. (Voir page 49.)

**2** Appuyer sur la touche ►/||.



• Le mode pause est activé.

**3** Appuyer les touches ►| ou |◄◄ pour entrer le numéro de la plage désirée.

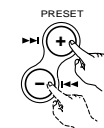

※ Appuyez sur la touche ►/|| pour lancer la lecture.



**(8) Lecture des pages dans un certain ordre ..... [Lecture programmée]**

- Utiliser cette fonction pour sélectionner certaines pages du disque et les programmer pour la lecture dans un certain ordre.
- Plages peuvent être programmées.

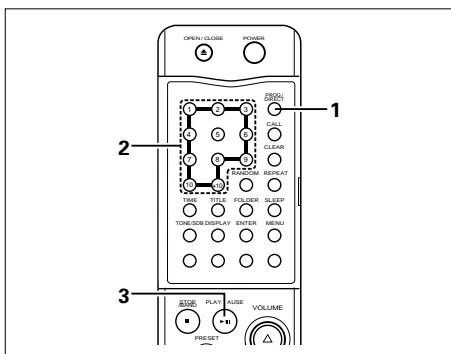

**1 En mode d'arrêt, appuyer sur la touche PROG/DIRECT.**

- L'indicateur "PROG" s'allume.



**2 Appuyer les touches numériques pour sélectionner les plages pour la lecture programmée.**

**[Exemple]**

Pour programmer la 5ème, 12ème et 7ème plage, appuyer sur la touche 5, 10, 2 et 7.

**3 Appuyer sur la touche ►/II.**

- Les plages sont lues dans l'ordre programmé.



- ※ Pour vérifier le contenu du programme, appuyer sur la touche CALL. Les plages programmées apparaissent sur l'affichage dans l'ordre programmé chaque fois que la touche CALL est enfoncée.
- ※ Pour changer la programmation, appuyez sur la touche PROG/DIRECT, effacez le programme tout entier puis répétez les étapes 1 à 3.
- ※ Pour effacer le programme entier, appuyer sur la touche PROG/DIRECT tout en étant en mode d'arrêt.
- ※ Afin d'utiliser la fonction de lecture directe, appuyer tout d'abord sur la touche PROG/DIRECT en mode d'arrêt afin d'annuler le mode de programme.
- ※ La dernière piste programmée est effacée à chaque pression sur la touche CLEAR.

**REMARQUES:**

- La programmation est impossible en mode lecture ou pause.
- La recherche directe est impossible pendant une lecture programmée.
- Le mode de répétition d'une seule piste ne peut être mis en route pendant une lecture programmée.
- La lecture aléatoire est impossible pendant une lecture programmée.

**(9) Lecture dans un ordre aléatoire ..... [Lecture aléatoire]**

- Utiliser cette fonction pour lire toutes les pages du disque dans un ordre aléatoire.

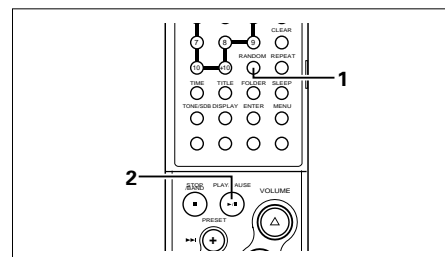

**1 En mode d'arrêt, appuyer sur la touche RANDOM.**

- L'indicateur "RAND" s'allume.



**2 Appuyer sur la touche ►/II.**

- Les plages sont lues automatiquement dans un ordre aléatoire.



※ Appuyez sur la touche REPEAT pendant la lecture aléatoire pour activer le mode de répétition aléatoire toutes plages. Toutes les plages sont lues une fois dans un ordre aléatoire, ensuite elles sont répétées dans un autre ordre aléatoire.

※ Pour annuler le mode de lecture aléatoire, régler le mode d'arrêt ou appuyer à nouveau sur la touche RANDOM.

**REMARQUES:**

- Le mode de lecture aléatoire ne peut pas être activé en mode lecture ou en mode pause.
- Le mode de répétition d'une plage unique ne peuvent pas être réglés pendant la lecture aléatoire.
- Le temps restant toutes plages n'est pas affiché pendant la lecture aléatoire.
- Le mode de lecture aléatoire ne peut pas être activé lorsque l'on est en mode de répétition toutes plages.

**(10) Lecture répétitive ..... [Répéter lecture]**

**Lecture répétitive de toutes les pages [Répétition de toutes les pages]**

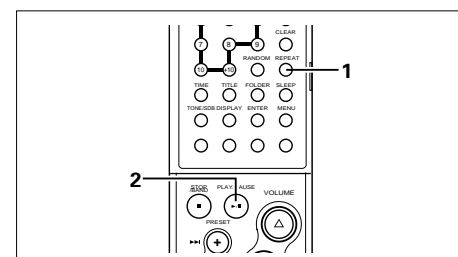

**1 En mode d'arrêt, appuyer deux fois sur la touche REPEAT.**

- L'indicateur "↺" s'allume.



**2 Appuyer sur la touche ►/II.**

- Le disque est lu répétitivement.
- Lorsque la dernière plage du disque est lue, la lecture continue en reprenant au début de la première page.



※ Le mode de répétition de toutes les plages peut également être réglé en appuyant deux fois sur la touche REPEAT pendant la lecture.

※ Si la touche REPEAT est enfoncée pendant la lecture programmée, les plages sont lues répétitivement dans l'ordre programmé.

※ Pour annuler le mode de répétition de toutes les plages, appuyer répétitivement sur la touche REPEAT jusqu'à ce que l'indicateur "↺" s'éteigne.

**REMARQUE:**

Le mode de lecture aléatoire ne peut pas être activé lorsque l'on est en mode de répétition toutes plages.

## Lecture répétitive d'une plage unique

## [Répétition d'une plage unique]

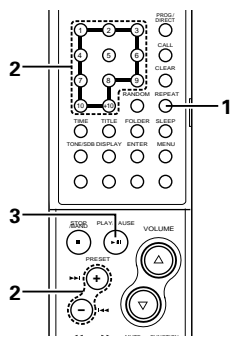

### 1 En mode d'arrêt, appuyer une fois sur la touche REPEAT.

- L'indicateur "  " s'allume.



### 2 Appuyer les touches numériques ou , pour entrer le numéro de la plage désirée.

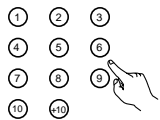

OU

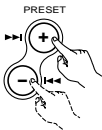



- On peut sauter l'étape 3 lorsqu'une plage est sélectionnée à l'aide des touches numériques.

### 3 Appuyer sur la touche /II.

- La lecture commence.
- Dès que la plage sélectionnée est terminée, elle est relue à partir du début.

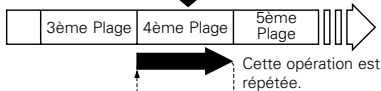
Appuyer une fois sur la touche REPEAT.



- Le mode de répétition de plage unique peut également être réglé en appuyant sur la touche REPEAT pendant la lecture. La plage actuelle est lue répétitivement.
- Pour annuler le mode de répétition d'une plage unique, appuyer répétitivement sur la touche REPEAT jusqu'à ce que l'indicateur "  " s'éteigne.

**REMARQUE:**

Le mode de répétition d'une plage unique ne peuvent pas être réglés pendant la lecture programmée ou la lecture aléatoire.

**13 LIRE DES FICHIERS MP3**

■ Il existe de nombreux sites sur Internet à partir desquels vous pouvez télécharger des fichiers musique au format MP3. Ces fichiers peuvent être téléchargés en suivant les instructions indiquées sur le site et sauvegardés sur des disques CD-R/RW qui peuvent ensuite être lus sur le D-107. La musique qu'il y a sur les CD que l'on peut trouver dans le commerce peut être convertie en fichiers MP3 en utilisant des programmes d'encodage MP3. Une fois que c'est fait, la taille des données est réduite à 1/10 environ. Ces données MP3 peuvent être stockées sur un disque CD-R/RW, ce qui vous permet de créer un seul disque CD-R/RW de 12 cm qui contient environ 10 fois plus de musique qu'un CD musical normal, soit environ 100 plages ou plus (\*).

\* Il s'agit d'une valeur approximative pour des fichiers MP3 de plages d'environ 5 minutes converties à un débit standard (128 kbps) et stockées sur un disque CD-R/RW d'une capacité de 650 MB.

※ Les enregistrements que vous faites sont destinés à votre utilisation personnelle et ne doivent pas être utilisés d'une manière qui ne respecterait pas les lois de droits d'auteur.



**REMARQUES:**

- Le D-107 est compatible avec les normes "MPEG-1 Audio Layer-3" et "MPEG-2 Audio Layer-3" (fréquences d'échantillonnage 32 kHz, 44,1 kHz et 48 kHz). Il n'est pas compatible avec les normes MP1 ou MP2 "MPEG-2,5 Audio Layer-3".
- Lors de l'écriture de fichiers MP3 sur un disque CD-R/RW, réglez le format du programme d'écriture sur "ISO9660 level 1" ou "ISO9660 level 2", "Joliet" ou "Romeo". Les fichiers MP3 écrits sous un autre format risquent de ne pas être lus correctement. Avec certains programmes d'écriture, il est impossible d'enregistrer au format "ISO9660". Utilisez un programme ayant le format d'écriture "ISO9660".
- En général, plus grand est le débit du fichier MP3, meilleure est la qualité du son. Avec le D-107, il est recommandé d'utiliser des fichiers MP3 écrits à un débit de 128 kbps ou plus.
- Le programme d'écriture risque de changer la position des répertoires et des fichiers lorsque l'on écrit des fichiers MP3 sur un disque CD-R/RW, et les fichiers risquent donc de ne pas être lus dans l'ordre attendu.
- Assurez-vous de bien donner aux fichiers MP3 l'extension ".MP3". Les fichiers ayant une extension autre que ".MP3" ou n'ayant aucune extension ne peuvent pas être lus. (Sur les ordinateurs Macintosh, les fichiers MP3 peuvent être lus en ajoutant l'extension ".MP3" après le nom de fichier constitué d'un maximum de 8 lettres majuscules et/ou chiffres lorsqu'on les enregistre sur des disques CD-R/RW.)
- Pour protéger les droits d'auteurs, aucun signal numérique n'est généré pendant la lecture de fichiers MP3.
- Un maximum de 512 répertoires peut être lu sur le D-107. Cependant, les répertoires contenant plus de 8 couches ne peuvent pas être lus. Le nombre maximum de fichiers est également de 512. S'il y a 513 fichiers, seuls les 512 premiers seront lus. (La lecture aléatoire n'est pas possible s'il y a plus de 257 fichiers. Les fichiers ayant une extension autre que ".MP3" ne sont pas comptés.)
- Sur le D-107, les noms de répertoire et de fichier peuvent être affichés comme des titres. Les lettres majuscules et/ou les chiffres et les "\_" (tirets bas) défilent. (Cependant, un maximum de 12 caractères peut être affiché en mode "Joliet" et 32 caractères en mode "Romeo".) De plus, les noms de dossiers et de fichiers utilisant d'autres symboles ne seront pas affichés correctement.
- Le D-107E est compatible avec l'étiquette ID3 (Ver. 1.\*).
- Il se peut qu'il soit impossible de lire certains disques CD-R/RW à cause de saletés, de rayures ou des propriétés du disque.
- N'appliquez pas de cachets ou d'adhésif sur la face imprimée ou la face signal des CD ou disques CD-R/RW. La colle pourrait s'accrocher à la surface du disque et le disque pourrait rester bloqué à l'intérieur du lecteur.
- Le D-107 est compatible avec les disques multi-session. Seuls les CD musicaux peuvent être lus si la première session est un CD musical, et seuls les fichiers MP3 peuvent être lus si la première session est constituée de fichiers MP3.
- Le D-107 n'est pas compatible avec les programmes d'écriture par paquets.
- Le D-107 n'est pas compatible avec les listes de lecture.

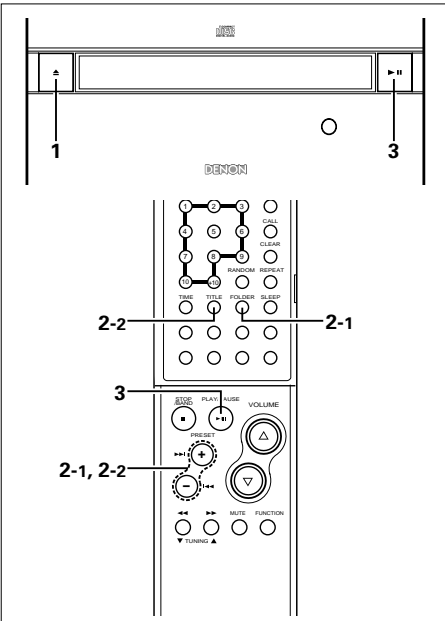
**(1) Lecture d'une certaine plage ..... [Lire des répertoires ou des fichiers]**



**1 Chargez un disque qui contient des fichiers MP3.**

(Unité principale) (RC-909)

**[Exemple]** Lorsque le nombre de répertoires est de "120" et que le nombre de fichiers est de "512"

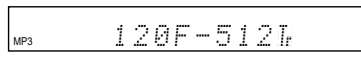

**2-1 Pour sélectionner un répertoire**

**① En mode arrêt, appuyez sur la touche FOLDER pour allumer l'indicateur "FOLDER".**



**② Appuyez les touches +/- pour sélectionner le répertoire que vous souhaitez écouter.**

- Le nom de répertoire défile sur l'écran d'affichage.

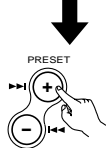
 (RC-909)

**2-2 Pour sélectionner un fichier**

**① En mode arrêt, appuyez sur la touche TITLE pour allumer l'indicateur "FILE".**



**② Appuyez les touches +/- pour sélectionner le fichier que vous souhaitez écouter.**

- Le nom de fichier défile sur l'écran d'affichage.

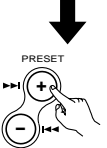
 (RC-909)

**3 Appuyer sur la touche ►/II.**

- Après l'affichage du numéro de plage, le nom de répertoire ou de fichier défile à l'écran et la lecture commence.
- Le mode arrêt est activé automatiquement une fois que la dernière plage du disque a été lue.

 (Unité principale) (RC-909)



**※** Lorsque l'on appuie sur la touche TIME pendant la lecture, l'indicateur "FOLDER" ou "FILE" s'éteint et le numéro de plage et le temps écoulé de la plage sont affichés.

**※** L'affichage se commute comme ci-dessous à chaque pression sur la touche TITLE pendant la lecture:

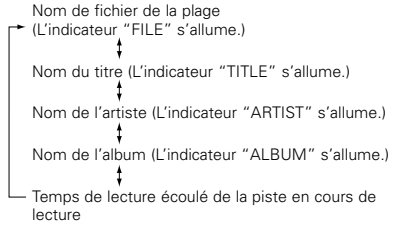

**※** "No Title", "No Name" et "No Album Name" sont affichés respectivement s'il n'y a pas de données pour le nom du titre, le nom de l'artiste ou de l'album.

**(2) Lecture des plages dans un certain ordre ..... [Lecture programmée de répertoires ou fichiers]**

- Utiliser cette fonction pour sélectionner certaines plages du disque et les programmer pour la lecture dans un certain ordre.
- Un maximum de 30 fichiers et répertoires peuvent être programmés. (Les programmes peuvent inclure à la fois des fichiers et des répertoires.)

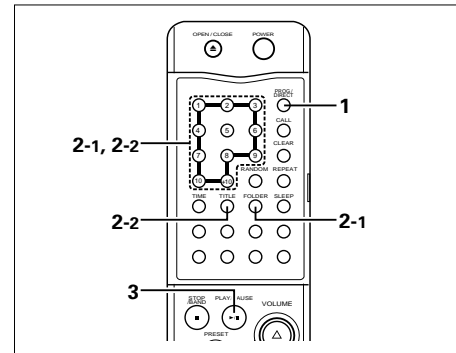

**1 En mode d'arrêt, appuyer sur la touche PROG/DIRECT.**

- L'indicateur "PROG" s'allume.



**2-1 Pour sélectionner un répertoire**

**① Appuyez sur la touche FOLDER pour allumer l'indicateur "FOLDER".**



**② Appuyez les touches numériques pour sélectionner le répertoire que vous voulez programmer.**

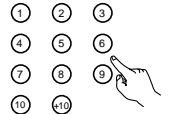

**[Exemple]** Lorsque le dossier "5" est programmé en première place

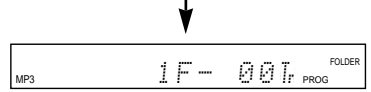
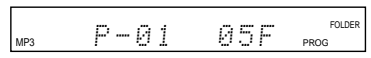

**REMARQUES:**

- La programmation est impossible en mode lecture ou pause.
- La recherche directe est impossible pendant une lecture programmée.

**2-2 Pour sélectionner un fichier**

**① Appuyez sur la touche TITLE pour allumer l'indicateur "FILE".**

**② Appuyez les touches numériques pour sélectionner le fichier que vous voulez programmer.**

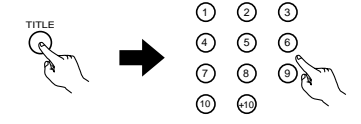

**[Exemple]** Lorsque la 21ème piste est programmée en deuxième place

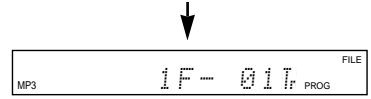
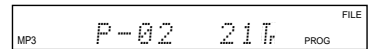

**3 Appuyer sur la touche ►/II.**

- Les plages sont lues dans l'ordre programmé.
- Lorsque l'on appuie sur la touche TIME pendant la lecture, l'indicateur "FOLDER" ou "FILE" s'éteint et le numéro de plage et le temps écoulé de la plage sont affichés.



- Pour vérifier le contenu du programme, appuyer sur la touche CALL. Les plages programmées apparaissent sur l'affichage dans l'ordre programmé chaque fois que la touche CALL est enfoncée.
- Pour changer la programmation, appuyez sur la touche PROG/DIRECT, effacez le programme tout entier puis répétez les étapes 1 à 3.
- Pour effacer le programme entier, appuyez sur la touche PROG/DIRECT tout en étant en mode d'arrêt.
- Afin d'utiliser la fonction de lecture directe, appuyer tout d'abord sur la touche PROG/DIRECT en mode d'arrêt afin d'annuler le mode de programme.
- La dernière piste programmée est effacée à chaque pression sur la touche CLEAR.

**(3) Lecture dans un ordre aléatoire ..... [Lecture aléatoire]**

■ Le D-107 est compatible avec les disques qui contiennent jusqu'à 256 pages.

**Ecouter toutes les pages dans un ordre aléatoire**  
[Aléatoire toutes pages]

■ Utiliser cette fonction pour lire toutes les pages du disque dans un ordre aléatoire.

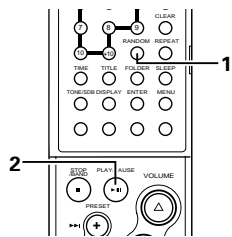

**1 En mode d'arrêt, appuyer deux fois sur la touche RANDOM.**  
• L'indicateur "RAND" s'allume.



**2 Appuyer sur la touche ►/II.**  
• Les pages sont lues automatiquement dans un ordre aléatoire.



- \* Appuyez sur la touche REPEAT pendant la lecture aléatoire pour activer le mode de répétition aléatoire toutes pages. Toutes les pages sont lues une fois dans un ordre aléatoire, ensuite elles sont répétées dans un autre ordre aléatoire.
- \* Pour annuler le mode de aléatoire toutes pages, appuyer répétitivement sur la touche RANDOM jusqu'à ce que l'indicateur "RAND" s'éteigne.

**REMARQUES:**

- Le mode de lecture aléatoire ne peut pas être activé en mode lecture ou en mode pause.
- Le mode de répétition d'une page unique ne peuvent pas être réglés pendant la lecture aléatoire.
- Le temps restant toutes pages n'est pas affiché pendant la lecture aléatoire.
- La lecture aléatoire est impossible pendant une lecture programmée.
- Le mode de lecture aléatoire ne peut pas être activé lorsque l'on est en mode de répétition toutes pages.

**Ecouter toutes les pages d'un seul répertoire dans un ordre aléatoire**  
[Aléatoire 1 répertoire]

■ Utilisez cette fonction pour écouter une fois toutes les pages d'un même répertoire dans un ordre aléatoire.

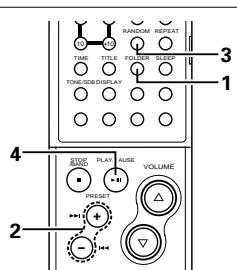

**1 En mode d'arrêt, appuyer sur la touche FOLDER.**  
• L'indicateur "FOLDER" s'allume.



**2 Appuyez les touches I◀◀ et ▶▶I pour sélectionner le répertoire à écouter dans un ordre aléatoire.**  
• Le nom de répertoire défile sur l'écran d'affichage.

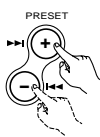

**3 Appuyer une fois sur la touche RANDOM.**  
• L'indicateur "RAND" et "FOLDER" s'allume.



**4 Appuyer sur la touche ►/II.**  
• Une page est sélectionnée automatiquement dans le répertoire sélectionné et la lecture commence.  
• Le mode arrêt est activé automatiquement une fois que toutes les pages du répertoire ont été lues.  
\* Lorsque l'on appuie sur la touche TIME pendant la lecture, le numéro de page et le temps écoulé de la page sont affichés. (L'indicateur "FOLDER" ne s'éteint pas.)



- \* Pour annuler le mode de aléatoire 1 répertoire, appuyer répétitivement sur la touche RANDOM jusqu'à ce que l'indicateur "RAND" s'éteigne.
- \* Le mode de répétition toutes pages 1 répertoire ne peut pas être activé pendant la lecture aléatoire.

**(4) Lecture répétitive ..... [Lecture répéter]**

**Lecture répétitive d'une page unique [Répétition d'une page unique]**

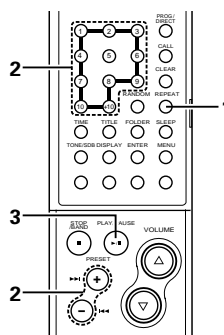

**REMARQUE:**  
Le mode de répétition d'une page unique ne peuvent pas être réglés pendant la lecture programmée ou la lecture aléatoire.

**1 En mode d'arrêt, appuyer une fois sur la touche REPEAT.**  
• L'indicateur "C1" s'allume.



**2 Appuyer les touches numériques ou ►▶I, I◀◀ pour entrer le numéro de la page désirée.**



\* On peut sauter l'étape 3 lorsqu'une page est sélectionnée à l'aide des touches numériques.

**3 Appuyer sur la touche ►/II.**  
• La lecture commence.  
• Dès que la page sélectionnée est terminée, elle est relue à partir du début.



Appuyer une fois sur la touche REPEAT.

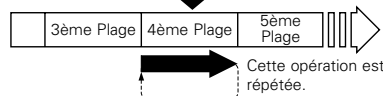

- \* Le mode de répétition de page unique peut également être réglé en appuyant sur la touche REPEAT pendant la lecture. La page actuelle est lue répétitivement.
- \* Pour annuler le mode de répétition d'une page unique, appuyer répétitivement sur la touche REPEAT jusqu'à ce que l'indicateur "C1" s'éteigne.

### Ecouter toutes les plages d'un même répertoire de manière répétée [Répétition de lecture toutes pages 1 répertoire]

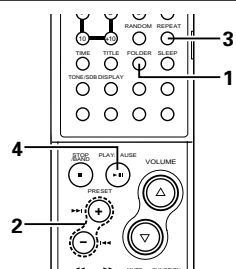

#### 1 En mode d'arrêt, appuyer sur la touche FOLDER.

- L'indicateur "FOLDER" s'allume.



#### 2 Appuyez les touches ◀◀ et ▶▶ pour sélectionner le répertoire que vous souhaitez écouter.

- Le nom de répertoire défile sur l'écran d'affichage.

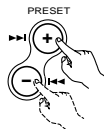

#### 3 En mode d'arrêt, appuyer deux fois sur la touche REPEAT.

- L'indicateur "◁" et "FOLDER" s'allume.



#### 4 Appuyer sur la touche ▶/II.

- La lecture commence à partir de la première plage du répertoire sélectionné.
- Une fois que la dernière plage du répertoire sélectionné a été lue, la lecture reprend au début de la première plage du répertoire sélectionné et les plages sont répétées.
- ※ Lorsque l'on appuie sur la touche TIME pendant la lecture, le numéro de plage et le temps écoulé de la plage sont affichés. (L'indicateur "FOLDER" ne s'éteint pas.)



- ※ Le mode de répétition de toutes les plages peut également être réglé en appuyant deux fois sur la touche REPEAT pendant la lecture.
- ※ Si la touche REPEAT est enfoncée pendant la lecture programmée, les plages sont lues répétitivement dans l'ordre programmé.
- ※ Pour annuler le mode de répétition de lecture toutes pages 1 répertoire, appuyez plusieurs fois sur la touche REPEAT jusqu'à ce que l'indicateur "◁" s'éteigne.

### Lecture répétitive de toutes les plages [Répétition de toutes les plages]

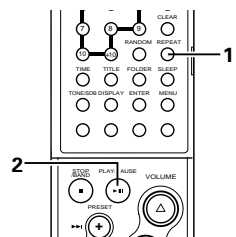

#### 1 Appuyer 3 fois de suite sur la touche REPEAT en mode d'arrêt.

- L'indicateur "◁" s'allume.



#### 2 Appuyer sur la touche ▶/II.

- Le disque est lu répétitivement.
- Lorsque la dernière plage du disque est lue, la lecture continue en reprenant au début de la première plage.



- ※ Le mode de répétition de l'ensemble des pistes est également activé si la touche REPEAT est enfoncée 3 fois de suite en mode de lecture.
- ※ Si la touche REPEAT est enfoncée pendant la lecture programmée, les plages sont lues répétitivement dans l'ordre programmé.
- ※ Pour annuler le mode de répétition de toutes les plages, appuyer répétitivement sur la touche REPEAT jusqu'à ce que l'indicateur "◁" s'éteigne.

#### REMARQUE:

Le mode de lecture aléatoire ne peut pas être activé lorsque l'on est en mode de répétition toutes pages.

#### REMARQUE:

Le mode de lecture aléatoire ne peut pas être activé pendant le mode de répétition de lecture toutes pages 1 répertoire.

## 14 NATTOYAGE

### Nettoyage de l'unité principale

- Utiliser un chiffon doux et essuyer légèrement pour retirer la saleté du boîtier et du panneau de commande.
  - Lors de l'utilisation de chiffons imprégnés de produits chimiques, suivre les précautions qui leur sont associées.
- Ne pas utiliser de benzène, de dissolvant ni d'autres solvants organiques ou insecticides sur l'unité principale car il risquerait d'altérer la qualité ou la couleur.

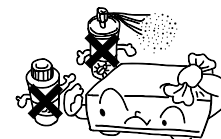

#### REMARQUE:

Ne pas utiliser des aérosols ou des produits anti-statiques. Ne pas utiliser du benzène, un diluant ou d'autres produits chimiques volatils.

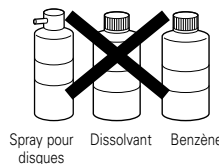

### Nettoyage du disque

- Lorsque le disque est marqué de traces de doigt ou de la saleté, l'essuyer avant son utilisation. La saleté n'affectera pas le signal du disque, mais la qualité sonore risque de diminuer et le son peut sautiller. Remarque que lorsque la surface d'un disque CD-R/RW est sale, l'enregistrement ne peut pas être fait correctement.
- Pour essuyer le disque, utiliser un kit de nettoyage de disque disponible dans le commerce ou un chiffon doux.

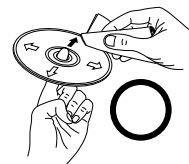

Essayer légèrement la surface du disque en partant du centre vers les bords.

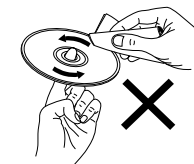

Ne pas essuyer en faisant un cercle.

## 15 CD

### Disques

Cet appareil utilise des CD (disques optiques numériques audio) portant la marque située à droite.



Notez que les CD de forme spéciale, comme ceux en forme de cœur ou hexagonaux ne peuvent être utilisés. Ne pas tenter d'utiliser de tels CD car ils risquent d'endommager cet appareil.



### Manipulation des disques

Eviter de toucher la surface du disque lors de son insertion et de son retrait.

Faire attention aux traces de doigt sur la surface d'enregistrement du signal.



### Précautions de manipulation

- Ne pas laisser des traces de doigt, de graisse ou de la saleté sur la surface du disque.
- Veiller à ne pas rayer la surface, en particulier lors du retrait ou en rangeant le disque dans son boîtier.
- Ne pas plier le disque.
- Ne pas chauffer le disque.
- Ne pas agrandir le trou au centre.
- Ne pas écrire sur la surface de l'étiquette (exple la face imprimée) avec un stylo à bille ou un crayon.
- Des gouttelettes d'eau peuvent se former à la surface du disque lorsqu'il est amené brusquement d'un endroit froid à un endroit chaud. Si cela se produit, ne pas sécher le disque avec un sèche-cheveux.

### Précautions de stockage

- S'assurer d'éjecter le disque après la lecture.
- Toujours retourner le disque dans son boîtier pour éviter la poussière, des rayures, et une déformation.
- Ne pas laisser le disque dans des endroits suivants:
  1. Endroits où il est exposé aux rayons directs du soleil pendant de longues périodes.
  2. Endroits très humides ou poussiéreux.
  3. Endroits où il est exposé à la chaleur provenant d'un radiateur.

## 16 DEPISTAGE DES PANNES

Vérifier une nouvelle fois les points suivants avant de supposer qu'il y a un problème avec la chaîne.

- Les connexions sont-elles correctes?
- La chaîne est-elle utilisée de la manière expliquée dans le mode d'emploi?

Si la chaîne ne semble pas fonctionner correctement, faites des vérifications comme indiquées sur le tableau ci-dessous. Si aucune de ces vérifications ne s'applique au problème que vous avez, la chaîne peut mal fonctionner. Débrancher immédiatement le cordon d'alimentation et contacter le magasin d'origine.

	Symptôme	Cause	Solution	Page
Généralités	L'appareil ne se met pas sous tension lorsque vous appuyez sur l'interrupteur d'alimentation.	<ul style="list-style-type: none"> <li>Le cordon d'alimentation n'est pas correctement branché sur la prise secteur?</li> <li>Le câble système est-il bien raccordé?</li> </ul>	<ul style="list-style-type: none"> <li> Branchez correctement le cordon d'alimentation sur la prise secteur.</li> <li> Connecter correctement.</li> </ul>	31 32
	L'appareil ne fonctionne pas correctement lorsque la télécommande est utilisée.	<ul style="list-style-type: none"> <li>Les piles sont mortes?</li> <li>La télécommande est-elle trop éloignée de l'unité centrale?</li> </ul>	<ul style="list-style-type: none"> <li>Remplacer par des piles neuves.</li> <li>Rapprocher la télécommande de l'unité centrale.</li> </ul>	35 35
Partie ampli-tuner	L'affichage ne s'allume pas et aucun son n'est généré	<ul style="list-style-type: none"> <li>Les cordons d'enceinte ne sont pas correctement connectés?</li> <li>La fonction est-elle bien réglée?</li> <li>Le volume est-il réglé sur "00"?</li> </ul>	<ul style="list-style-type: none"> <li>Connecter correctement.</li> <li>Placer sur la position appropriée.</li> <li>Réglez le volume.</li> </ul>	32 33 34
	Le son n'est produit que d'un côté.	<ul style="list-style-type: none"> <li>Les cordons d'enceinte ne sont pas correctement connectés?</li> <li>Les cordons d'entrée ne sont pas correctement connectés?</li> </ul>	<ul style="list-style-type: none"> <li>Connecter correctement.</li> <li>Connecter correctement.</li> </ul>	32 31
	Les positions des appareils sont inversées pour les sources stéréo.	<ul style="list-style-type: none"> <li>Les enceintes gauche et droite ou les cordons d'entrée sont inversés?</li> </ul>	<ul style="list-style-type: none"> <li>Vérifier les connexions gauche/droite.</li> </ul>	32
	Un sifflement accompagne les programmes FM.	<ul style="list-style-type: none"> <li>L'antenne est mal orientée?</li> </ul>	<ul style="list-style-type: none"> <li>Modifiez l'orientation de l'antenne.</li> <li>Installez une antenne extérieure.</li> </ul>	33 33
	Un sifflement accompagne les programmes AM.	<ul style="list-style-type: none"> <li>Bruit provenant d'un téléviseur ou interférences du signal capté?</li> </ul>	<ul style="list-style-type: none"> <li>Eteignez le téléviseur.</li> <li>Modifiez l'orientation de l'antennecadre.</li> </ul>	– 33
	Un ronflement accompagne les programmes AM.	<ul style="list-style-type: none"> <li>Les signaux du cordon d'alimentation sont modulés par la fréquence d'alimentation?</li> </ul>	<ul style="list-style-type: none"> <li>Inversez le sens d'insertion de la fiche du cordon d'alimentation.</li> </ul>	–
Partie lecteur de CD	Des zéros sont affichés lorsqu'un disque est chargé.	<ul style="list-style-type: none"> <li>Le disque est-il chargé correctement?</li> <li>Le disque CD-R/RW a-t-il été finalisé?</li> </ul>	<ul style="list-style-type: none"> <li>Charger le disque correctement.</li> <li>Finalisez le disque CD-R/RW.</li> </ul>	37 –
	Le mode de lecture n'est pas réglé lorsque la touche ►/II est enfoncée.	<ul style="list-style-type: none"> <li>Le disque est-il rayé ou sale?</li> </ul>	<ul style="list-style-type: none"> <li>Nettoyer le disque ou le remplacer par un autre.</li> </ul>	53
	Aucun son n'est produit, ou alors le son est déformé.	<ul style="list-style-type: none"> <li>Les différents réglages du récepteur sont-ils appropriés?</li> </ul>	<ul style="list-style-type: none"> <li>Vérifiez les touches sur le récepteur et le réglage de sa fonction d'entrée et effectuez un réglage si nécessaire.</li> </ul>	33, 46
	Une partie du disque n'est pas lue.	<ul style="list-style-type: none"> <li>Le disque est-il rayé ou sale?</li> </ul>	<ul style="list-style-type: none"> <li>Nettoyer le disque ou le remplacer par un autre.</li> </ul>	53
	Les fichiers MP3 ne peuvent pas être lus.	<ul style="list-style-type: none"> <li>Le disque a-t-il été enregistré au format "ISO9660 Level 1", "ISO9660 Level 2", "Joliet" ou "Romeo"?</li> <li>Le fichier MP3 a-t-il une extension? Ou alors, l'extension est-elle différente de ".MP3"?</li> </ul>	<ul style="list-style-type: none"> <li>Enregistrer le disque au format "ISO9660 Level 1", "ISO9660 Level 2", "Joliet" ou "Romeo".</li> <li>S'assurer d'attribuer une extension ".MP3" aux fichiers MP3.</li> </ul>	50 50

## 17 CARACTERISTIQUES TECHNIQUES

### ■ Section amplificateur

**Puissance de sortie nominale:**

Satellite: 20 W + 20 W (6 Ω/ohms, 1 kHz, D.H.T. 0,9 %)  
Subwoofer: 40 W (12 Ω/ohms, 100 Hz, D.H.T. 0,9 %)

### ■ Section ampli-tuner

**Prises d'entrée/sortie audio:**

Borne de entrée/sortie AUX,  
Borne OPTICAL DIGITAL OUT  
FM: 87,50 MHz à 108,00 MHz  
AM: 520 kHz à 1710 kHz  
FM: 1,5 µV / 75 Ω/ohms  
AM: 20 µV  
35 dB (1 kHz)

**Gammes des fréquences de réception:**

**Sensibilité de réception:**

**Séparation stéréo en FM:**

### ■ Section lecteur de CD

**Pléurage et scintillement:**  
**Fréquence d'échantillonnage:**  
**Source optique:**

Non mesurable (±0,001% avec crête)  
44,1 kHz  
Semi-conducteur

### ■ Section Minuterie

**Système de l'horloge:**  
**Fonctions de minuterie:**

Système de synchronisation par oscillateur à quartz  
(Dans une minute par mois)  
Quotidienne (1 réglage)  
Programmation unique (1 réglage)  
Minuterie d'arrêt (maximum 60 min.)

### ■ Généralités

**Alimentation:**  
**Consommation électrique:**

80 W  
(En mode de veille: 1,5 W ou moins lorsque le mode écologique est activé, 20 W normalement)  
D-107: 204 (L) × 293 (H) × 157 (P) mm  
(Support inclus)

**Dimensions externes maximales:**

\* Avec support retiré  
204 (L) × 267 (H) × 82 (P) mm  
USC-107: 162 (L) × 293 (H) × 149 (P) mm  
(Support inclus)  
\* Avec support retiré  
162 (L) × 267 (H) × 72 (P) mm  
USW-107: 447 (L) × 210 (H) × 205 (P) mm  
(Filet inclus)  
D-107: 2,6 kg  
USC-107: 1,4 kg (chacun)  
USW-107: 7,9 kg

**Poids:**

### ■ Télécommande (RC-909)

**Système de télécommande:**  
**Alimentation:**  
**Dimensions externes maximales:**  
**Poids:**

Impulsions infrarouges  
3 V CC (en utilisant 2 piles de type R03/AAA)  
48 (L) × 210 (H) × 29 (P) mm  
120 g (avec piles)

\* Caractéristiques et fonctions susceptibles d'être modifiées sans préavis dans le but d'être améliorées.

— ÍNDICE —

1 Características .....	55	9 Escucha de radio .....	65, 66
2 Antes de su utilización .....	55	10 Utilización del temporizador .....	67~70
3 Conexiones .....	56~58	11 Ajuste del tono .....	71
4 Nombre de las piezas, funciones y visualizaciones .....	58, 59	12 Reproducción de CDs.....	71~75
5 Mando a distancia .....	60, 61	13 Reproducción de ficheros MP3 .....	75~78
6 Abrir y cerrar la puerta del disco y cargar discos .....	62	14 Limpieza .....	78
7 Funciones del menú .....	63, 64	15 CDs .....	78
8 Ajuste del reloj .....	64	16 Resolución de problemas.....	79
		17 Especificaciones.....	79

■ ACCESORIOS

Compruebe los siguientes artículos para asegurarse de que están incluidos en el embalaje junto con la receptor de CD, subwoofer y altavoces:

1 Soporte (Unidad principal) .....	1	6 Pilas R03/AAA .....	2
Tornillo (4x10) .....	2	7 Cables de altavoces .....	2
2 Soporte (Caja acustica) .....	2	8 Antena de cuadro AM .....	1
Tornillo (4x10) .....	4	9 Antena FM.....	1
3 Canaleta .....	1	10 Plantilla de papel .....	1
4 Cable conector del sistema.....	1	11 Instrucciones de operacion.....	1
5 Unidad de control (RC-909).....	1	12 Lista de estaciones de servicio .....	1

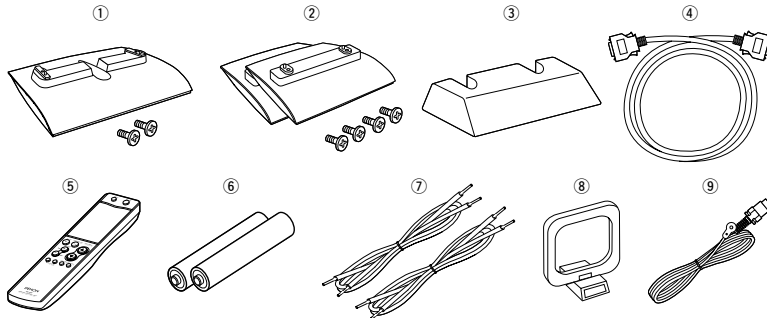

1 CARACTERÍSTICAS

- **Potencia de calidad para sonido de alta calidad**  
Amplificador de alta calidad de 20 W+20 W (6 Ω/ohmios, 1 kHz, T.H.D. 0,9 %) y 40 W (12 Ω/ohmios, 100 Hz, T.H.D. 0,9 %) y terminales para grandes altavoces.
- **Control TONE y SDB**  
El control TONE puede utilizarse por separado para los bajos (BASS) y los agudos (TREBLE), mientras que el control SDB (Super Dynamic Bass) permite obtener tonos bajos potentes al escuchar el sonido con niveles de volumen más bajos. Esta unidad dispone de posición directa de fuente para desactivar TONE/SDB.

- **Mando a distancia de sencillo manejo**
- **Reproducción MP3**
- **Reproducción CD-RW**

2 ANTES DE SU UTILIZACIÓN

Condensación

■ Condensación

La condensación puede verse en forma de gotas de agua que se forman en las ventanas de una habitación con calefacción en invierno.

■ Condiciones para la formación de condensación

En invierno, cuando la unidad se coloca en un lugar interior cálido, o cuando la temperatura ambiente sube de repente por la presencia de una calefacción, se acumulará condensación en las partes operativas de la unidad y ésta no podrá funcionar adecuadamente.

La condensación también puede formarse en verano cuando las emisiones de un aparato de aire acondicionado alcanzan directamente la unidad. Si esto ocurre, cambie la localización de la unidad.



■ Medidas que se pueden tomar después de que se haya formado la condensación

- Si ya se ha formado la condensación, encienda la unidad y manténgala así durante un rato. Aunque el tiempo puede variar dependiendo de las condiciones del entorno, la unidad debería poderse utilizar en 1 o 2 horas.
- Si se forma condensación sobre el disco, limpie el disco.

Otras precauciones

- Las ilustraciones utilizadas con propósito descriptivo pueden ser diferentes de los elementos reales.
- Conserve el manual de instrucciones. Después de leer este manual de instrucciones, guárdelo en un lugar seguro junto a la garantía.

Precauciones referidas a la localización de la unidad

- Deje un espacio de más de 10 cm entre cualquier cara de subwoofer y paredes o cualquier otro equipo de sonido/vídeo, etc.
- Durante el funcionamiento de esta unidad o de cualquier otro aparato electrónico que contenga microprocesadores al mismo tiempo que utiliza un sintonizador o una televisión, pueden aparecer ruidos o interferencias en la pantalla en el sonido y en la imagen del sintonizador o de la televisión. Si esto sucede, preste mucha atención a los siguientes puntos.
  - Separe la unidad del sintonizador o de la televisión tanto como sea posible.
  - Separe el cable de la antena del sintonizador o de la televisión del cable de alimentación y de los cables de conexión de entrada/salida de esta unidad tanto como sea posible.
  - Las antenas interiores y los cables de alimentación de 300 Ω/ohmios son especialmente susceptibles a estas interferencias. Recomendamos el uso de antenas exteriores y cable coaxial de 75 Ω/ohmios.

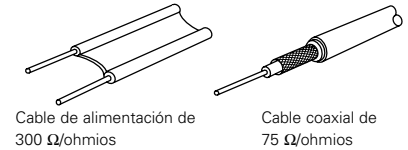

Cuando no utilice el D-107

■ En condiciones normales

- Extraiga siempre el disco y apague la unidad.
- Cuando esté ausente de su domicilio durante largos periodos de tiempo, asegúrese de desenchufar el cable de alimentación eléctrica.

■ Cuando mueva el D-107

- No exponga el D-107 a ningún tipo de golpe.
- Compruebe siempre que ha extraído el disco y que los cables de conexión están desconectados antes de mover el D-107.



### 3 CONEXIONES

**NOTAS:**

- No enchufe el cable de alimentación en la toma de corriente eléctrica hasta que todas las conexiones hayan quedado realizadas.
- Compruebe los canales y asegúrese de conectar izquierdo con izquierdo (L—blanco) y derecho con derecho (R—rojo).
- Introduzca el enchufe firmemente. Si la conexión no está bien realizada se pueden producir ruidos.
- Cuando desenchufe el cable de alimentación espere unos 5 segundos antes de volver a enchufarlo.
- Compruebe que los cables que van desde los terminales de los altavoces a los sistemas de altavoces quedan conectados en la misma posición (+ en + y - en -). Si se cambian las polaridades, el sonido del centro será débil, la posición de los distintos instrumentos no quedará clara y se perderá el efecto estéreo.
- No junte los cables de conexión (enchufe macho), ni los coloque cerca de otros aparatos eléctricos, como televisores, ya que esto podría causar zumbidos y otros ruidos.

**Conexión del sistema de altavoces**

- Conecte el sistema de altavoces del canal izquierdo (el lado izquierdo visto desde el frente) a los terminales "L", y el sistema de altavoces del canal derecho a los terminales "R".
- Compruebe que se utilizan sistemas de altavoces que tienen una impedancia de 6 Ω/ohmios o mayor.

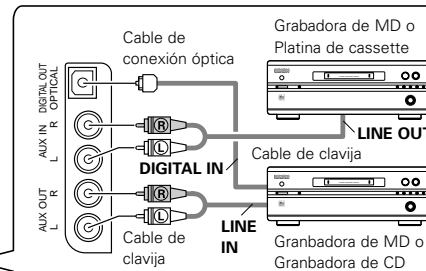

- La fuente que se selecciona pulsando el botón FUNCTION sale desde los terminales AUX OUT. Sin embargo, si la función se ajusta a "AUX", el sonido del componente conectado a los terminales AUX IN no sale desde los terminales AUX OUT.
- No pulse el botón FUNCTION mientras que se graba una fuente de D-107 en una grabadora externa.

**NOTA:**

El pulsar el botón FUNCTION mientras que se graba una fuente de D-107 en una grabadora externa hará que se cambie la fuente que se esté grabando.

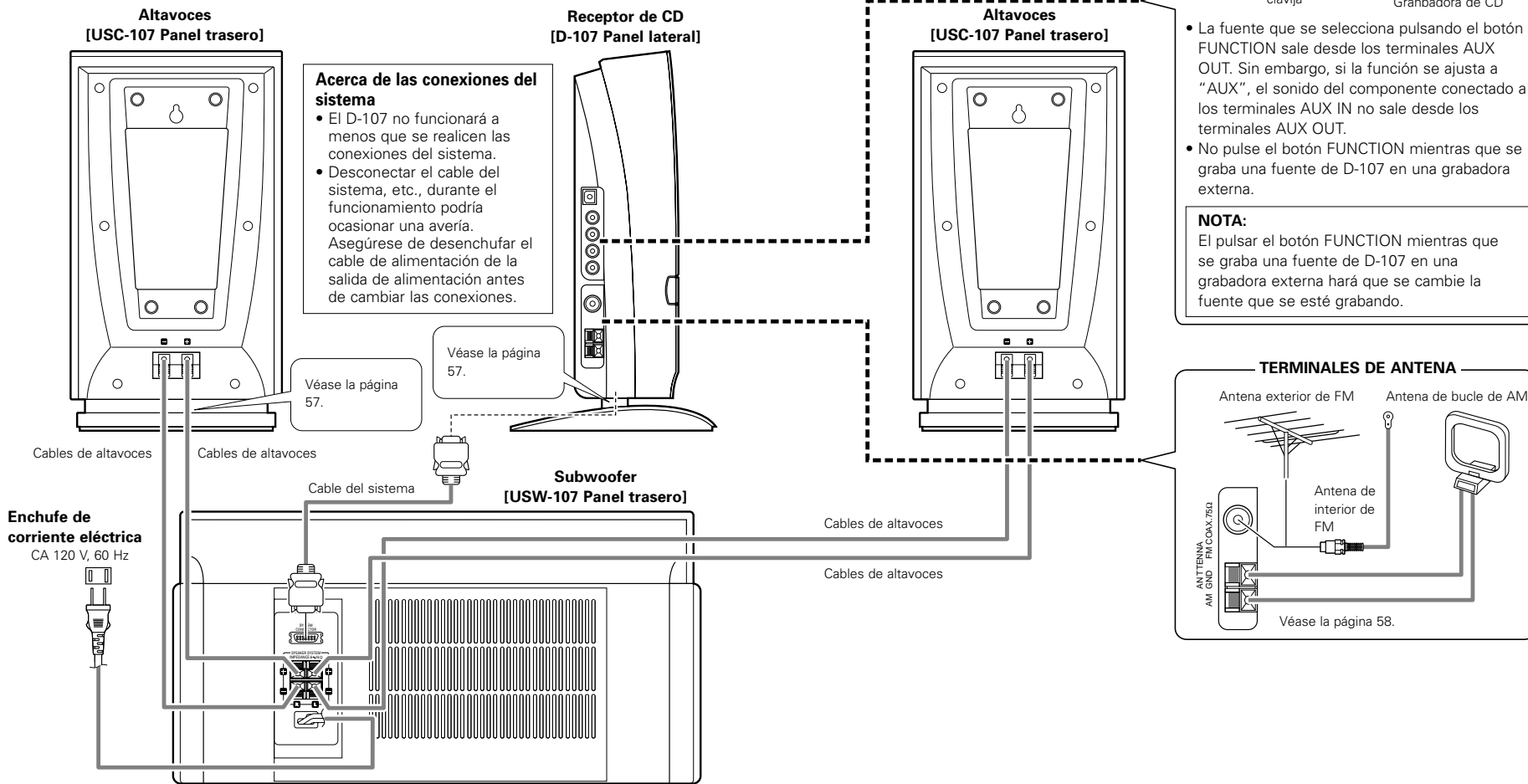

**Acerca de las conexiones del sistema**

- El D-107 no funcionará a menos que se realicen las conexiones del sistema.
- Desconectar el cable del sistema, etc., durante el funcionamiento podría ocasionar una avería. Asegúrese de desenchufar el cable de alimentación antes de cambiar las conexiones.

Véase la página 57.

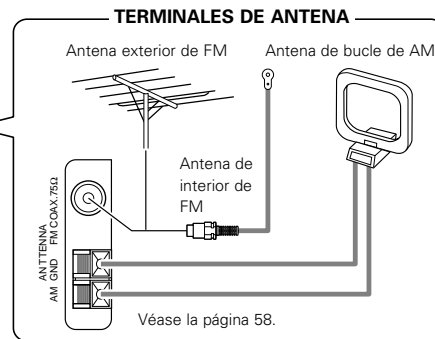

Véase la página 58.



**Conexión de un receptor de CD y un subwoofer**

**■ Acerca del montaje de la base de la unidad principal**

Necesitará un destornillador para montar.

- ① Conecte el cable del sistema a la parte inferior de la unidad principal.

Parte superior

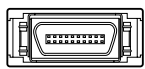

[Conector]

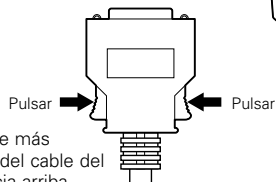

Conecte con la parte más ancha del conector del cable del sistema de cara hacia arriba.

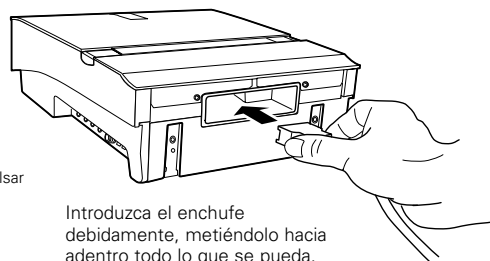

Introduzca el enchufe debidamente, metiéndolo hacia adentro todo lo que se pueda.

- ② Pase el cable del sistema por la parte de atrás, alinee la clavija de colocación de la base de la unidad principal, incluida, con el agujero en la unidad principal, y luego móntelo con los tornillos incluidos.

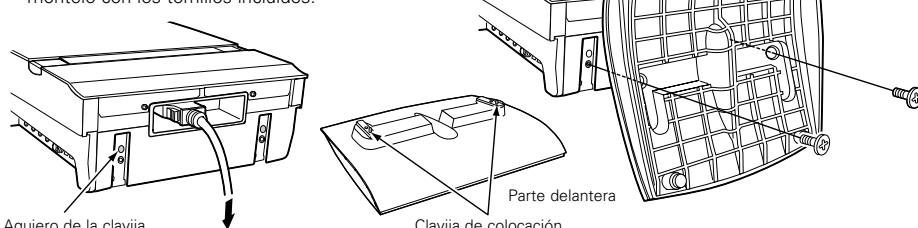

Agujero de la clavija de colocación

Clavija de colocación

- ③ Conecte el enchufe que se encuentra en el lado contrario del cable del sistema al subwoofer.

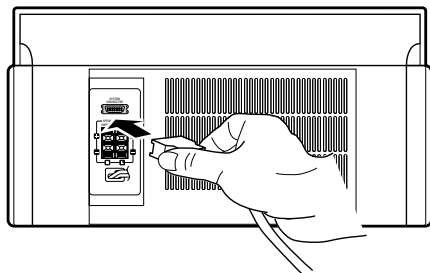

Conecte con la parte más ancha del conector del cable del sistema de cara hacia arriba. Introduzca el enchufe debidamente, metiéndolo hacia adentro todo lo que se pueda.

**■ Acerca del montaje de la base de la canaleta**  
**[Al montar sobre la pared] (Véase la página 58.)**

Pase el cable del sistema por la parte de atrás, alinee la clavija de colocación de la base de la canaleta, incluida, con el agujero en la unidad principal, y luego móntelo con los tornillos incluidos.

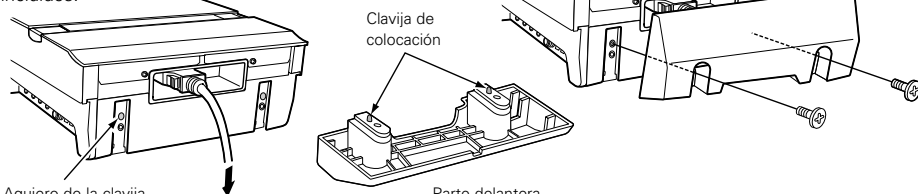

Agujero de la clavija de colocación

Parte delantera

**Conexión de los altavoces**

**■ Acerca del montaje de la base del altavoz**

Preste atención al colocar la base del altavoz, incluida, en la debida posición delantera/trasera, alinee la clavija de colocación con el agujero en el altavoz, y luego móntelo con los tornillos incluidos y apriételo debidamente.

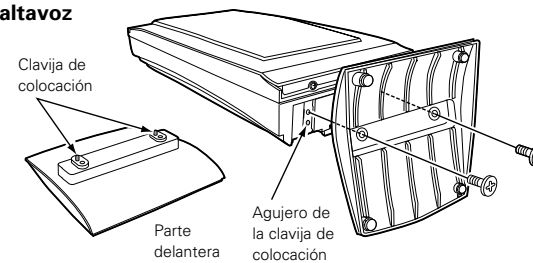

Clavija de colocación

Parte delantera

Agujero de la clavija de colocación

**■ Conexión de los altavoces y cables**

- Utilice los cables del altavoz, incluidos, para conectar los altavoces y el subwoofer.
- Conecte el altavoz del canal izquierdo (la parte izquierda según se mira por delante) a los terminales "L", el altavoz del canal derecho a los terminales "R".

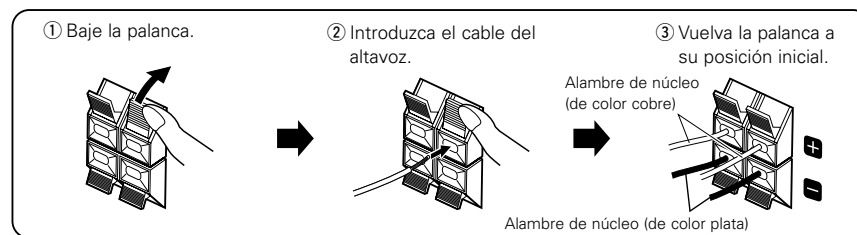

① Baje la palanca.

② Introduzca el cable del altavoz.

③ Vuelva la palanca a su posición inicial.

Alambre de núcleo (de color cobre)

Alambre de núcleo (de color plata)

※ Conecte el alambre de núcleo de color cobre del cable al lado "+", el alambre de núcleo de color plata al lado "-".

• Tire suavemente del cable para comprobar que se encuentra debidamente conectado.

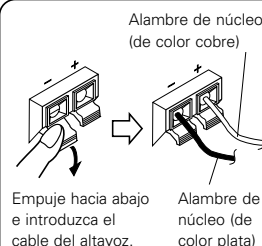
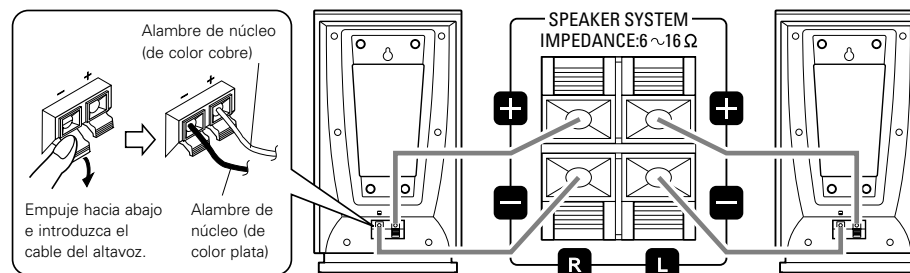

Alambre de núcleo (de color cobre)

Empuje hacia abajo e introduzca el cable del altavoz.

Alambre de núcleo (de color plata)

SPEAKER SYSTEM IMPEDANCE: 6 ~ 16 Ω

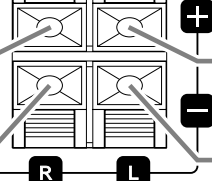

**NOTAS:**

- Asegúrese de desenchufar el cable de alimentación antes de conectar los altavoces.
- Asegúrese de conectar los cables del altavoz adecuadamente (+ a +, - a -, L a L y R a R).
- No provoque un cortocircuito en los cables del altavoz. Si la alimentación está activada, el provocar un cortocircuito accidentalmente en los cables del altavoz podría provocar daños o accidentes.
- Asegúrese de conectar el altavoz a los terminales del altavoz con las polaridades adecuadas (+ a +, - a -). Si las polaridades son incorrectas, el sonido desde el centro será débil, la colocación

de los instrumentos no será clara y el efecto estéreo será pobre.

- Nunca reproduzca continuamente tales señales especiales como ondas seno o señales de avance rápido de una grabadora de cinta.

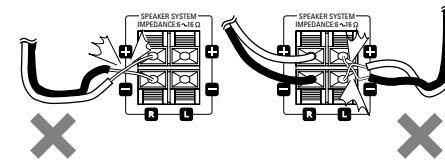

**Instalación de la antena interior de FM**

Sintonice una emisora de FM (véase la página 65), coloque la antena en una posición en la cual la distorsión y el ruido sean mínimos, luego sujete el extremo de la antena en su posición, utilizando cinta o un alfiler.

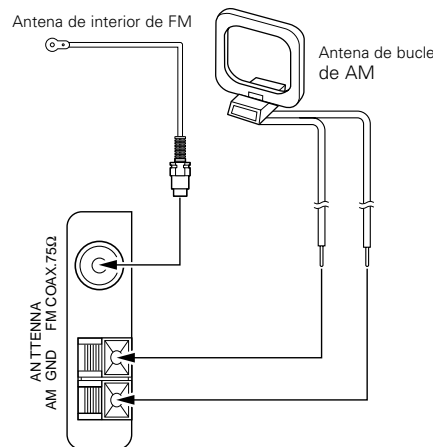

**Conexión de una antena exterior de FM**

Si con la antena que se incluye en el equipo no se pueden sintonizar bien las emisoras, utilice una antena exterior de FM, conecte un adaptador de convertidor al cable coaxial y conecte el adaptador del convertidor al terminal FM COAX (75 Ω/ohmios) del equipo.

**Selección de la ubicación de la antena exterior de FM**

- Coloque la antena de modo que apunte hacia la antena de transmisión de la emisora.
- Si tiene edificios o montañas delante, coloque la antena en la posición en la que consiga mejor recepción, probando también cambiando la dirección de la antena.
- No instale la antena debajo de líneas eléctricas.
- Hacerlo resulta muy peligroso, ya que los cables de la línea eléctrica podrían tocar la antena. Instale la antena alejada de carreteras y pistas, para evitar el ruido de los coches o trenes.
- No instale la antena en una posición demasiado alta, ya que podría ser golpeada por los rayos.

**Instalación de la antena de bucle de AM**

Sintonice una emisora de AM (véase la página 65), coloque la antena tan alejada del equipo como lo permita la posición en la que la distorsión y el ruido sean mínimos. En algunos casos es mejor invertir las polaridades. Las transmisiones en AM no pueden recibirse bien si la antena de bucle no está conectada o si está situada cerca de objetos metálicos.

**Montaje de la antena de bucle de AM**

Monte la antena de bucle de AM que se incluye de la forma en que se indica en la ilustración.

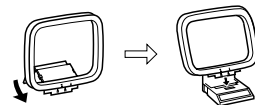

**Conexión de la antena de bucle de AM**

Conecte la antena de bucle de AM que se incluye a los terminales de antena, tal como se indica en la ilustración.

- 1 Baje la palanca.
- 2 Introduzca el cable del altavoz.
- 3 Vuelva la palanca a su posición inicial.



**Instalación de una antena exterior de AM**

Conecte el cable de señales de la antena exterior de AM al terminal de la antena. Asegúrese de que la antena queda puesta a tierra y conecte el cable de tierra a la terminal GND. Compruebe que la antena de bucle de AM que se incluye con el equipo también queda conectada.

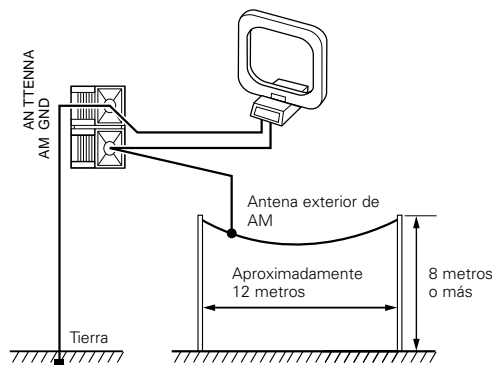

**Al montar sobre una pared**

■ El D-107 y los altavoces (USC-107) pueden montarse sobre una pared.

**1 Conecte el cable del sistema a la parte inferior del D-107. (Véase la página 57.)**

\* No hace falta montar la base.

**2 Conecte los cables a los altavoces. (Véase la página 57.)**

\* No hace falta montar la base.

**3 Monte el D-107 y los altavoces a la pared utilizando tornillos comercialmente disponibles y los agujeros en los paneles de la parte trasera del D-107 y los altavoces.**

\* Al montar los tornillos en la pared, por conveniencia se puede utilizar la plantilla incluida para determinar de antemano las posiciones de los tornillos.

\* Seleccione los tornillos refiriéndose al diagrama de abajo.

**[Agujero, para montar sobre la pared, en el panel trasero de la unidad principal y altavoces]**

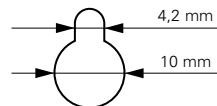

**4 Utilice los agujeros que hay en los paneles de la parte trasera del D-107 y los altavoces para montar el D-107 y los altavoces sobre los tornillos en la pared.**

**5 Conecte el cable del sistema y los cables del altavoz al subwoofer. (Véase la página 57.)**

**NOTAS:**

- Al montar sobre la pared, tenga cuidado de que no ocurran accidentes debido a la caída del D-107 o los altavoces.
- Compruebe la superficie de la pared antes de montar el D-107 y los altavoces para asegurarse de que es lo suficientemente resistente para soportar el peso.
- Consulte a un especialista si no sabe lo fuerte que es la pared.
- Los tornillos para montar el D-107 sobre la pared no están incluidos. Utilice tornillos apropiados según la resistencia y material del pilar o pared.
- Para evitar el riesgo de accidente al tirar del cable del código del altavoz o del sistema, apriete los cables durante el uso. En el peor de los casos, podría ocurrir un accidente debido a la caída de un objeto tal como un altavoz.
- Asegúrese de montar utilizando tornillos para los cuatro agujeros de tornillo en el receptor de CD y ambos agujeros de tornillo en los altavoces. Si no se utiliza alguno de los agujeros de tornillo, el receptor de CD o los altavoces se encontrarán inestables y con riesgo de caerse.
- No instale el receptor de CD demasiado alto. Si el receptor de CD está demasiado alto, las señales del mando a distancia puede que no puedan alcanzarlo fácilmente, dificultando la operación.
- Tenga en cuenta que Denon no se hará responsable de accidentes o daños causados debido a la colocación o montaje indebido, resistencia de montaje no suficiente, uso erróneo, desastres naturales, etc.

**4 NOMBRE DE LAS PIEZAS, FUNCIONES Y VISUALIZACIONES**

**(1) Receptor de CD (D-107), Altavoces (USC-107) et Subwoofer (USW-107)**

**1 Botón ON/STANDBY**

- Cuando se presiona y se sitúa en la posición "ON", la alimentación eléctrica se activa. Presiónelo de nuevo para situarlo en la posición "STANDBY".
- El color del indicador cambia de la siguiente forma de acuerdo con la condición:  
Con la alimentación activada: Verde  
Durante el modo STANDBY: Rojo  
Durante el modo TIMER STANDBY: Naranja  
Al estar en espera en el modo económico: Luz desactivada

**2 Botón FUNCTION**

- Utilícelo para seleccionar la función.
- Cada vez que pulse este botón, la función cambiará en el siguiente orden:

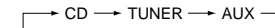

**3 Botón ■/BAND**

- En la función CD, presione este botón para detener la reproducción.
- En la función TUNER, cada vez que presione este botón, la banda y el modo recepción de FM cambiarán de la siguiente forma:

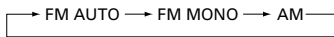

**4 Botones ◀◀/-, +/▶▶**

- Pulse los botones ▶▶ y ◀◀ para desplazarse hasta el principio de una pista específica mientras se encuentra en la función CD. (Véase la página 72.)
- Cuando se ajusta la función a "TUNER", pulse este botón para seleccionar el número preajustado. (Véase la página 66.)
- Pulse este botón para seleccionar la función del menú. (Véase la página 63, 64.)

**5 Botones VOLUME ∨, ∧**

- Pulse estos botones para ajustar el volumen general.
- El volumen aumenta cuando se pulsa el botón ∧ y disminuye cuando se pulsa el botón ∨.
- Cuando se pulsa uno de los botones, el nivel del volumen cambia en 65 pasos. El nivel se indica en la pantalla de visualización, oscilando desde "Volume 00" (mínimo hasta "63" luego "Max". (Control Electrónico)

**6 Puerta del disco**

- Pulse el botón ▲ para abrir y cerrar la puerta.
- Cuando se carga un disco, se mete hacia adentro automáticamente y la puerta se cierra.
- La puerta se cierra automáticamente si se deja abierta durante aproximadamente 1 minuto.

**7 Botón ▲**

- Pulse este botón para abrir y cerrar la puerta del disco.
- Cuando se pulsa en el modo en espera, la alimentación se activa y la puerta del disco se abre.

**8 Pantalla de visualización**

- Véase la página 59.

**9 Sensor remoto**

- Cuando utilice el mando a distancia (RC-909), diríjalo hacia este sensor.

**10 Botón ▶/II**

- Presione este botón para iniciar la reproducción de un disco.
- Se ajusta el modo pausa cuando se pulsa este botón mientras se está reproduciendo un CD. Cuando se pulsa mientras que está en el modo pausa, vuelve a comenzar a reproducir.
- Cuando se pulsa mientras que la puerta del disco está abierta, la puerta del disco se cierra y comienza la reproducción.
- Si lo presiona mientras se encuentra en el modo STANDBY, la alimentación se activará automáticamente y se iniciará la reproducción **[Función de encendido automático]**
- Cuando se pulsa mientras que la función está ajustada a cualquier cosa distinta a "CD", la función cambia a "CD" y el CD comienza a reproducir. **[Selección automática de función]**

**11 Base de la unidad principal**

- Monte utilizando los tornillos incluidos. (Véase la página 57.)

**12 Terminal DIGITAL OUT OPTICAL**

**13 Terminales AUX IN**

**14 Terminales AUX OUT**

- Ninguna señal sale desde estos terminales cuando la función se ajusta a "AUX".

**15 Terminal de antena FM (ANTENNA FM)**

- Véase la página 58.

**16 Terminales de antena AM (ANTENNA AM)**

- Véase la página 58.

**17 Terminal SYSTEM CONTROL**

**18 Terminales de altavoces**

**19 Base del altavoz**

**20 Terminal SYSTEM CONTROL**

**21 Enchufe de corriente eléctrica**

**22 Terminals SPEAKER SYSTEM**

**(2) Pantalla de visualización**

**1 Visualización del modo de pista (Sección del temporizador)**

- Esto indica el estado del temporizador.
- ◉ : Esto se ilumina cuando el temporizador se ajusta a "ON". También se ilumina cuando el temporizador se encuentra en el modo en espera. Cuando el temporizador se ajusta a "OFF", el indicador se desactiva, incluso si las horas del temporizador están ajustadas.
- SLEEP : Esto se ilumina cuando el temporizador de dormir está activado.

[Para un CD de música]

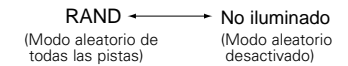

[Para ficheros MP3]

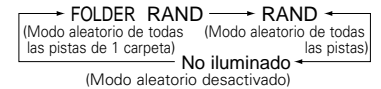

**2 Visualización del modo de pista (Sección del reproductor de CD)**

- Esto indica el modo de CD.
- ▶ : Se ilumina durante la reproducción.
- II : Se ilumina durante la pausa.
- ◉ : Se ilumina de la siguiente manera durante la reproducción repetida. Esto se ilumina de la siguiente manera cada vez que se pulse el botón REPEAT:



[Para un CD de música]

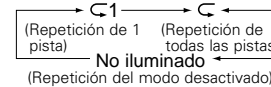

[Para ficheros MP3]

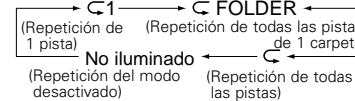

- MP3 : Esto se ilumina cuando se carga un disco que contiene ficheros de formato MP3.
- FILE : Esto se ilumina cuando se visualiza el nombre del fichero en la etiqueta del MP3 ID3.
- TITLE : Esto se ilumina cuando se visualiza el nombre del título en la etiqueta del MP3 ID3.
- FOLDER : Esto se ilumina en el modo selección de carpeta.
- ARTIST : Esto se ilumina cuando se visualiza el nombre del artista en la etiqueta del MP3 ID3.
- ALBUM : Esto se ilumina cuando se visualiza el nombre del álbum en la etiqueta del MP3 ID3.
- PROG : Se ilumina de la siguiente manera durante la reproducción programada.
- RAND : Se ilumina durante la reproducción aleatoria. Esto se ilumina de la siguiente manera cada vez que se pulse el botón RANDOM:



(RC-909)

**3 Sección de visualización de la función del menú**

- Esto se ilumina cuando se encuentra en la función del menú.

**4 Visualización del modo de pista (Sección del sintonizador)**

- Esto indica el modo sintonizador.
- P.SET : Esto parpadea al preajustar las emisoras AM/FM, luego deja de parpadear cuando la emisora está preajustada.
- AUTO : Esto se ilumina cuando el modo "FM AUTO" se selecciona con el botón ■/BAND.
- (FM) : Esto se ilumina durante la recepción del sintonizador cuando una emisora AM o FM está debidamente sintonizada.
- ST : Se ilumina cuando se selecciona el modo estéreo.
- MONO : Esto se ilumina cuando se selecciona el modo "FM MONO" con el botón ■/BAND y cuando se recibe una emisión monoaural mientras que se encuentra en el modo "FM AUTO".
- MEMO : Esto se ilumina al preajustar las emisoras AM/FM, luego se desactiva cuando la emisora está preajustada.

**5 Visualización del modo de pista (Sección de control del tono)**

- Esto indica los modos de ajuste del sonido.
- SDB : Esto se ilumina cuando la función SDB (Graves Super Dinámicas) se ajusta a "ON".
- TONE : Esto se ilumina cuando el nivel se ha ajustado utilizando los controles del tono (BASS, MID y TREBLE).

**6 Visualización del modo de pista (Sección de visualización múltiple)**

- Esto indica las varias funciones.
- Cuando la función se ajusta a "TUNER", la banda de recepción, la frecuencia de recepción, la hora y las horas de ajuste del temporizador se visualizan aquí.
- Cuando la función se ajusta a "CD", el número de disco, el número de pistas, el número de la pista actual, el tiempo de reproducción y los varios modos de funcionamiento se visualizan aquí.
- Cuando se pulsa el botón MENU, la pantalla de visualización cambia a las visualizaciones de los varios modos.



(RC-909)

## 5 MANDO A DISTANCIA

■ La unidad de mando a distancia incluida (RC-909) puede utilizarse para manejar el D-107 a distancia.

### (1) Inserción de las pilas

① Extraiga la tapa posterior de la unidad de mando a distancia.

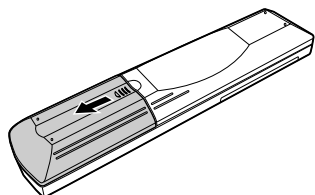

② Inserte dos pilas R03 (AAA) en el compartimiento de pilas en la dirección indicada por las marcas que hay dentro del compartimiento.

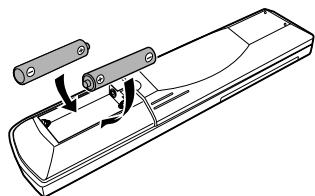

③ Vuelva a colocar la tapa posterior.

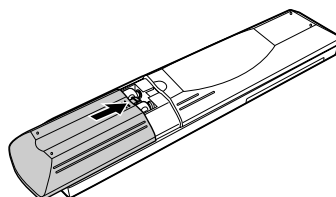

### Precaución con las pilas

- En la unidad de mando a distancia debe utilizar pilas R03(AAA).
- Las pilas deben cambiarse por otras nuevas aproximadamente una vez al año, aunque esto dependerá de la frecuencia con que se utiliza la unidad de mando a distancia.
- Aunque las pilas tengan menos de un año, cámbielas por otras nuevas si la unidad de mando a distancia ya no funciona a corta distancia de la unidad principal.
- La pila incluida es sólo para verificar el funcionamiento. Cámbiela por otra nueva lo antes posible.
- Cuando ponga pilas nuevas, espere unos dos minutos después de extraer las pilas agotadas antes de insertar las nuevas.
- Asegúrese de colocar las pilas en la dirección correcta ⊕ y ⊖, tal como lo indican las marcas del compartimiento de pilas de la unidad de mando a distancia.
- Cuando no vaya a utilizar la unidad de mando a distancia por prolongados periodos de tiempo, extraiga las pilas.
- Para evitar explosiones y fugas del líquido:
  - No utilice una pila nueva con otra usada.
  - No utilice dos tipos distintos de pilas.
  - No realice corto circuitos, no desmonte, caliente o eche las pilas al fuego.
- Si hubiera fugas del líquido de la pila, limpie todo el compartimiento de pilas y luego inserte pilas nuevas.

### (2) Uso de la unidad de mando a distancia

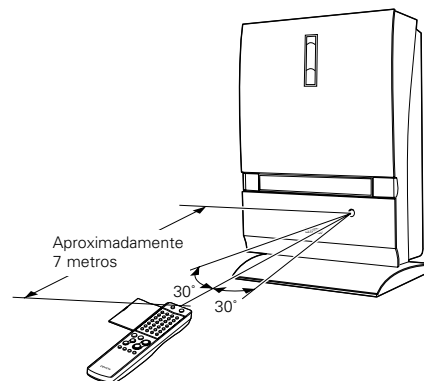

- Cuando utilice la unidad de mando a distancia dirijala a la unidad principal tal como se ilustra en el diagrama.
- La unidad de mando a distancia puede utilizarse desde una distancia directa de aproximadamente 7 metros de la unidad principal. Esta distancia puede acortarse, sin embargo, si hubiera algún obstáculo o cuando se utiliza desde un ángulo.
- La unidad de mando a distancia funcionará en un ángulo horizontal de hasta unos 30°.

### NOTAS:

- La unidad de mando a distancia puede que no funcione bien si el sensor de mando distancia está expuesto a la luz solar directa o a luz artificial fuerte, o si hubiera un obstáculo entre la unidad y el sensor de mando a distancia.
- No pulse los botones de la unidad principal y del mando a distancia al mismo tiempo. De lo contrario puede producirse una avería.

**(3) Nombres y funciones de los botones del mando a distancia**

■ Los botones que no se explican aquí, funcionan de la misma forma que los botones correspondientes situados en la unidad central.

**Botones de números (1-10, +10)**

- Pulse este botón para seleccionar el número de pista deseada cuando la función se ajusta a "CD".
- Pulse este botón para llamar a emisoras AM y FM preajustadas utilizando sus números preajustados cuando la función se ajusta a "TUNER".

**Botón TIME**

La visualización del tiempo cambia como se muestra a continuación cada vez que se pulse este botón mientras que un CD se encuentra en el modo reproducción o pausa.

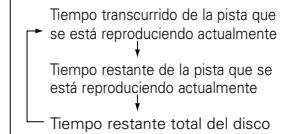

(Normalmente se visualiza el tiempo transcurrido de la pista que se está reproduciendo actualmente. Durante la reproducción programada, se visualiza el tiempo restante total de las pistas programadas en vez del tiempo restante total del disco. Para ficheros MP3, se visualiza sólo el tiempo transcurrido de la pista que se está reproduciendo actualmente.)

**Botón TONE/SDB**

- El sonido se puede ajustar para que corresponda con sus gustos utilizando los controles de tono (BASS, MID y TREBLE) y la función SDB. (Véase la página 71.)
- Cada vez que se pulsa este botón, la pantalla cambia como sigue:

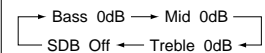

- Los botones + y - se pueden utilizar para aumentar y disminuir el nivel de las graves, escala media o agudas cuando el correspondiente indicador se encuentra iluminado.
- Cuando el indicador SDB (Graves Super Dinámicas) se ilumina, pulse los botones + y - para cambiar la función SDB de activado a desactivado.
- La pantalla de visualización vuelve automáticamente a normal aproximadamente 5 segundos después de que se haya efectuado una operación.

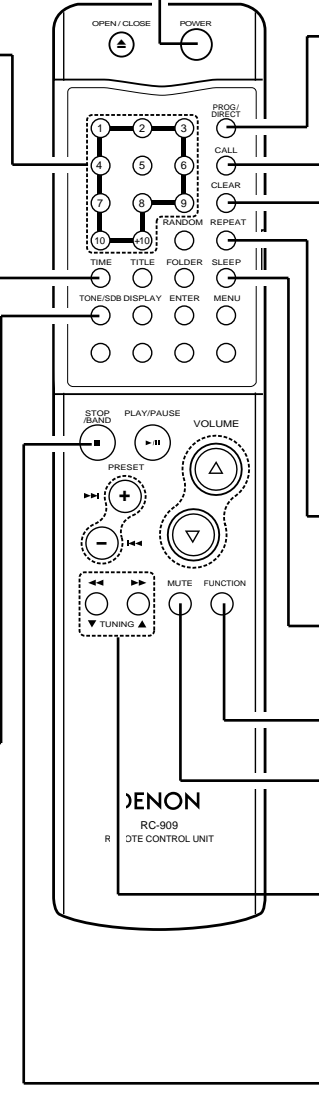

**Botón POWER**

Pulse este interruptor para activar la alimentación de todo el sistema o para ajustar la alimentación en el modo STANDBY.

**Botón PROG/DIRECT**

Presione este botón para cambiar entre la reproducción PROGRAM y DIRECT. (Véase la página 73, 74, 76.)

**Botón CALL**

- Pulse este botón para comprobar las pistas programadas cuando la función se ajusta a "CD". (Véase la página 74.)
- Pulse este botón para comprobar el número preajustado de la emisora AM o FM preajustada que está siendo actualmente sintonizada cuando la función se ajusta a "TUNER". (Véase la página 66.)

**Botón CLEAR**

Presione este botón para eliminar la pista del programa.

**Botón REPEAT**

Presione este botón para realizar la reproducción repetida. (Véase la página 74, 75, 77, 78.)

**Botón SLEEP**

Presione este botón para ajustar el programador de dormir. (Véase la página 70.)

**Botón FUNCTION**

**Botón MUTE**

Pulse este botón para enmudecer temporalmente el sonido.

**Botones ◀, ▶  
Botones ▼, ▲**

- Cuando la función se ajusta a "CD", pulse este botón para avance rápido o retroceso rápido. (Véase la página 72.)
- Cuando se ajusta la función a "TUNER", pulse este botón para sintonizar emisoras. (Véase la página 65.)

**Botón ■STOP/BAND**

**Botón ▲ OPEN/CLOSE**

**Botón TITLE**

Cuando se pulsa esto mientras que se encuentra en el modo parada con una pista seleccionada y la función ajustada a "CD" con un disco, que contiene una etiqueta PM3 ID3, cargado, se visualiza el nombre del fichero. Cuando se pulsa durante la reproducción, la visualización cambia como se muestra a continuación. (Véase la página 76.)

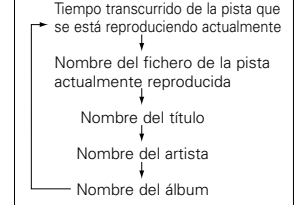

**Botón DISPLAY**

La pantalla de visualización cambia de la siguiente forma cada vez que se pulsa este botón:

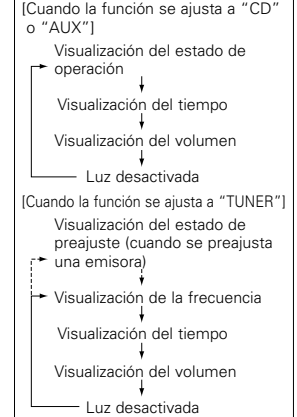

**Botón ENTER**

Pulse esto para completar una función del menú.

**Botón ▶/II**

**Botones ▶▶, I◀◀  
Touches +, -**

**Botones VOLUME**

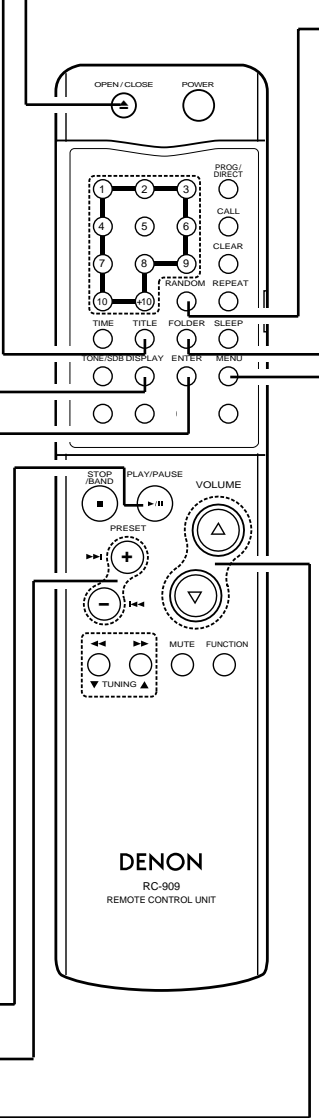

**Botón RANDOM**

Presione este botón para ajustar las pistas en orden aleatorio. (Véase la página 74, 77.)

**Botón FOLDER**

Cuando la función se ajusta a "CD" y se carga un disco que contiene ficheros de formato MP3, pulse el botón FOLDER en el modo parada y luego pulse los botones + y - para seleccionar una carpeta. Cuando se pulsa durante la reproducción, se visualiza el nombre de la carpeta que contiene el fichero actualmente reproducido. (Véase la página 76.)

**Botón MENU**

- Esto se utiliza para operar y ajustar varias funciones del D-107. (Véase la página 63.)
- Esto cambia de la siguiente forma cuando se pulsa el botón + o - después de pulsar el botón MENU.
  - Ajuste del brillo de la pantalla de visualización
  - Ajuste del modo temporizador
  - Ajuste del tiempo
  - Ajuste del modo sintonizador
  - Ajuste del modo económico
  - Ajuste del modo desactivación automática

**Ajuste del modo temporizador**

- Esto cambia de la siguiente forma cuando se pulsa el botón + o - mientras que se visualiza "Timer Mode":
  - Ajuste de la hora del temporizador
  - Ajuste de ACTIVACIÓN/DESACTIVACIÓN del temporizador
  - Comprobación del ajuste del temporizador

**Ajuste del modo sintonizador**

- Esto cambia de la siguiente forma cuando se pulsa el botón + o - mientras que se visualiza "Tuner Mode":
  - Preajustes
  - Ajuste del nombre de emisora

## 6 ABRIR Y CERRAR LA PUERTA DEL DISCO Y CARGAR DISCOS

### 1 Pulse el botón para conectar la alimentación.

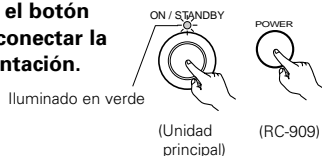

### 2 Pulse el botón FUNCTION y ajuste la función a "CD".

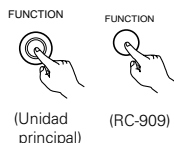

### 3 Pulse el botón ▲.

- La puerta del disco se abre.
- Cuando se pulsa en el modo en espera, la alimentación se activa y la puerta del disco se abre.

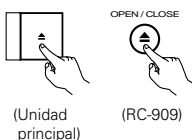

### 4 Una vez que "Insert Disc" aparece en la pantalla de visualización, cargue el disco en el soporte del disco con la parte etiquetada de cara hacia usted.

- \* Tenga cuidado de no tocar la superficie de señal del disco.
- \* Asegúrese de que la puerta del disco se encuentra completamente abierta al cargar un disco. (Fig. 1)
- \* La puerta se abre y se cierra cuando la función se ajusta a cualquier cosa distinta a "CD", pero en este caso la visualización no cambia.

### 5 El disco se mete hacia adentro automáticamente y la puerta se cierra.

- \* Para expulsar el disco, pulse el botón ▲.

- \* Cuando se pulsa el botón ►/|| después de que se haya cargado el disco, la puerta del disco se cierra y comienza la reproducción.

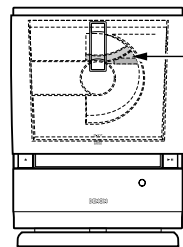
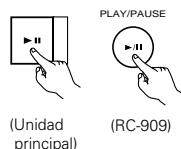

Bandeja del portadisco

- \* El soporte de discos es el espacio en la puerta del disco, aquí se coloca el disco.

Fig.1

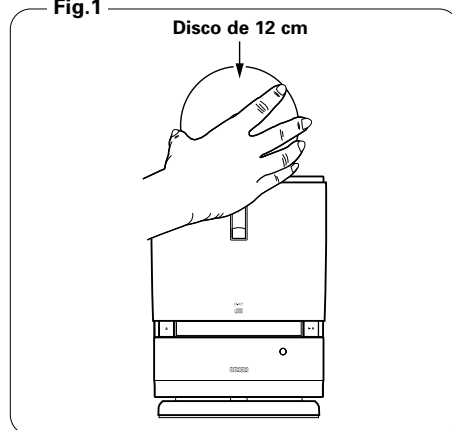

#### NOTAS:

- No cargue discos en el soporte de discos mientras que la puerta del disco se está abriendo o cerrando. El hacerlo podría causar que el disco se caiga del soporte. Asegúrese de que se visualiza "Insert Disc" antes de cargar el disco.
- Si se pillara usted el dedo, etc., mantenga la calma y pulse el botón ▲.
- No introduzca objetos extraños en el soporte del disco. El hacerlo podría causar daños.
- No presione la puerta del disco hacia adentro cuando la alimentación está desactivada.

### Retirar un disco que se ha caído del soporte del disco

- 1 Con la puerta del disco abierta, pulse simultáneamente el botón de bajar el VOLUME ▼ y el botón ►/|| de la unidad principal, luego pulse el botón ■/BAND en el plazo de 3 segundos.

- Se visualiza "Holder Down" y el soporte del disco baja.

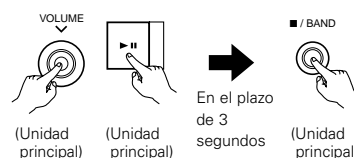

- 2 Déle la vuelta a la unidad colocándola boca abajo y retire el disco.

- \* Tenga en cuenta que el disco podría estar rayado.

- 3 La alimentación se desactiva.

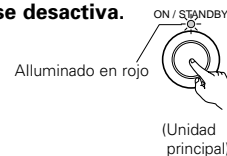

## 7 FUNCIONES DEL MENÚ

- Asegúrese de fijar la hora real con anterioridad.
- Se pueden operar varias funciones y se pueden realizar varios ajustes utilizando la función del menú.  
Pulse el botón + o – después de pulsar el botón MENU para efectuar los ajustes enlistados a continuación.

Ajuste del ítem	Ajuste de detalles	Página	
DisplayMode [Ajuste del brillo de la pantalla de visualización]	Ajuste del brillo de la pantalla de visualización. Seleccione "Normal", "Dimmer-1" o "Dimmer-2".	63	
Timer Mode [Ajuste del modo temporizador]	Timer-Set? [Ajuste de la hora del temporizador]	Utilice esto para establecer los ajustes del temporizador para todos los días y del temporizador para una vez.	67, 68
	Timer-On/Off [Ajuste de ACTIVACIÓN/DESACTIVACIÓN del temporizador]	Utilice esto para pasar el temporizador para todos los días y el temporizador para una vez a "ON" o "OFF".	68
	Timer-Check? [Comprobación del ajuste del temporizador]	Utilice esto para comprobar los ajustes del temporizador para todos los días y del temporizador para una vez.	69
ClockAdjust [Ajuste del tiempo]	Utilice esto para ajustar la hora actual.	64	
Tuner Mode [Ajuste del modo sintonizador]	Tuner-Preset [Preajustes]	Utilice esto para almacenar la banda de recepción y la frecuencia en los botones de números.	65
	StationName [Ajuste del nombre de emisora]	Utilice esto para dar nombres a emisoras ajustadas automáticamente.	66
Eco Mode [Ajuste del modo económico]	Utilice esto para un consumo de alimentación inferior en el modo en espera. Ajuste a "On" o "Off".	63	
AutoOffMode [Ajuste del modo desactivación automática]	Esta función se puede utilizar para ajustar automáticamente la alimentación al modo en espera si el equipo permanece en el modo parada durante la cantidad de tiempo establecida con la función ajustada a "CD". Ajuste a "On" o "Off" y seleccione el tiempo (5, 10, 20 o 30 minutos).	64	

- El botón MENU funciona en el modo parada y reproducción.



- Pulse el botón MENU para cancelar la función del menú que se está actualmente ajustando.



- Para volver a ajustar las funciones del menú a los valores por defecto, pulse simultáneamente los botones FUNCTION y ►/|| en la unidad principal, y luego en el plazo de 3 segundos pulse el botón ■/BAND.
- Se visualiza "RAM CLEAR" durante aproximadamente 2 segundos y los valores se vuelven a ajustar a los valores por defecto.

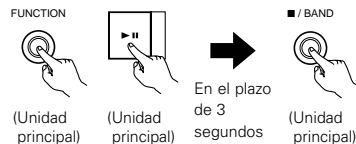

### Ajuste del brillo de la pantalla de visualización

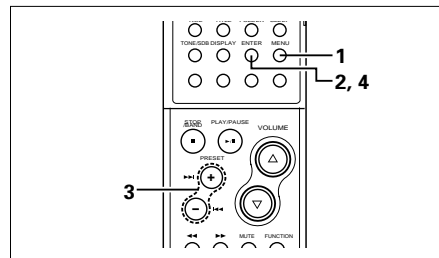

- 1 Pulse el botón MENU.



MENU  
DisplayMode

- 2 Pulse el botón ENTER.



MENU  
Normal?

- 3 Pulse los botones +/- para seleccionar el brillo de la pantalla de visualización.

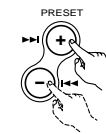

\* Cada vez que se pulsa este botones, la pantalla cambia como sigue:

→ Normal? → Dimmer-1? → Dimmer-2?

- 4 Pulse el botón ENTER.
- El ajuste está completado.



#### NOTA:

La pantalla de visualización y los indicadores permanecen desactivados mientras que el modo en espera está ajustado en el modo económico. Para activar la alimentación, pulse el botón ON/STANDBY de la unidad principal o el botón POWER en la unidad de mando a distancia. (La función de activación de alimentación automática no funciona).

### Ajuste del modo económico

- Asegúrese de fijar la hora real con anterioridad.

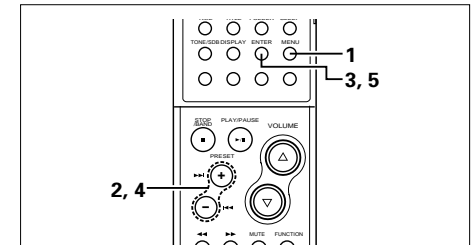

- 1 Pulse el botón MENU.



MENU  
DisplayMode

- 2 Pulse los botones +/- para seleccionar "ECO Mode".

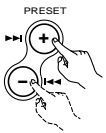

MENU  
ECO Mode

- 3 Pulse el botón ENTER.



MENU  
ECO On/Off?

- 4 Pulse los botones +/- para hacer que "On" o "Off" destellen.

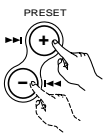

\* El ajuste seleccionado ("On" o "Off") cambia cada vez que se pulsa el botones +/-.  
El ajuste que destella es el que está seleccionado.



- 5 Pulse el botón ENTER.

- El indicador de "MENU" se desactiva y el ajuste está completado.

**Ajuste del modo desactivación automática**

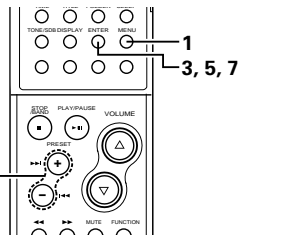
■ Asegúrese de fijar la hora real con anterioridad.

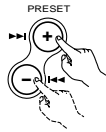

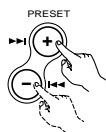

- 1** Pulse el botón MENU. 
- 2** Pulse los botones +/- para seleccionar "AutoOffMode". 
- 3** Pulse el botón ENTER. 
- 4** Pulse los botones +/- para hacer que "On" o "Off" destellen. 
  - ※ El ajuste seleccionado ("On" o "Off") cambia cada vez que se pulsa el botones +/-.
  - El ajuste que destella es el que está seleccionado.

MENU DisplayMode

MENU AutoOffMode

MENU Mode On/Off

- 5** Cuando se selecciona "Off"
  - Pulse el botón ENTER. 
    - El indicador de "MENU" se desactiva y el ajuste está completado.
- Cuando se selecciona "On"
  - Pulse el botón ENTER. 
    - ※ Proceda con el paso 6.

MENU Time 5min

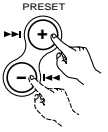
- 6** Pulse los botones +/- para ajustar la hora. 
  - ※ Cada vez que se pulsa este botones, la pantalla cambia como sigue:





→ 5min → 10min → 20min → 30min
- 7** Pulse el botón ENTER. 
  - El indicador de "MENU" se desactiva y la alimentación se ajusta al modo en espera después del tiempo ajustado.

**8 AJUSTE DEL RELOJ**

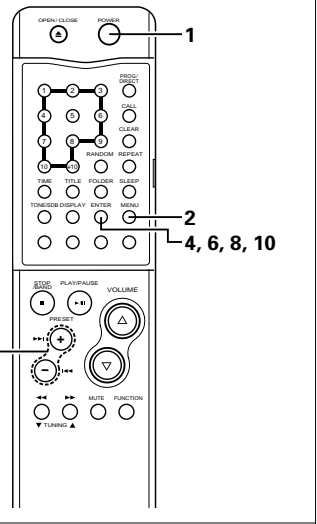
■ Asegúrese de fijar la hora real con anterioridad.

[Ejemplo] Para ajustar la hora actual a "7:30 PM Wednesday" (modo de visualización de 12 horas).

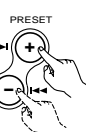





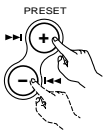

- 1** Pulse el botón para conectar la alimentación. 
- 2** Pulse el botón MENU. 
- 3** Pulse los botones +/- para seleccionar "ClockAdjust". 
- 4** Pulse el botón ENTER. 

MENU DisplayMode

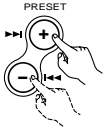
MENU ClockAdjust

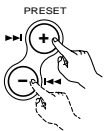
MENU Sun 12:00AM

- 5** Pulse los botones +/- para seleccionar "Wed". 
- 6** Pulse el botón ENTER. 
- 7** Pulse los botones +/- para ajustar el año "7 PM". 
- 8** Pulse el botón ENTER. 
- 9** Pulse los botones +/- para ajustar el mes "30". 
- 10** Pulse el botón ENTER al sonar el sonido que indica que la hora actual es 7:30. 
  - La hora actual se visualiza, el indicador del "MENU" se desactiva y el ajuste está completado.

MENU Wed 12:00AM

MENU Wed 12:00AM

MENU Wed 7:00PM

MENU Wed 7:00PM

MENU Wed 7:30PM

MENU Wed 7:30PM

※ El reloj puede que se desactive hasta 1 minuto por mes. Si está desactivado, vuelva a ajustar la hora.



# 9 ESCUCHA DE RADIO

## (1) Sintonización

[Ejemplo] Sintonización en FM 87,50 MHz.

**1** Pulse el botón para conectar la alimentación.  
Iluminado en verde  
(Unidad principal) (RC-909)

**2** Pulse el botón FUNCTION y ajuste la función a "TUNER".  
(Unidad principal) (RC-909)

**3** Pulse el botón ■/BAND para seleccionar "FM".  
(Unidad principal) (RC-909)

**4** Pulse el botones TUNING para llegar a la frecuencia FM 87,50 MHz.  
• Cuando se sintoniza una emisora, el indicador "(((F))" se ilumina.  
(RC-909)

### ■ Sintonización automática

Cuando se pulse el botón durante más de 0,5 segundos, la exploración se iniciará automáticamente y el sintonizador se parará en la primera emisora difusora que pueda recibirse. La sintonización no se detendrá automáticamente si el nivel de recepción de la antena es baja (si el indicador "(((F))" no se enciende).  
• Para detener la sintonización automática, pulse una vez el botones TUNING (durante menos de 0,5 segundos).

### ■ Sintonización manual

La frecuencia de recepción cambia cada vez que se pulsa uno de los botones (durante menos de 0,5 segundos).

**5** Pulse los botones VOLUME para ajustar el volumen.

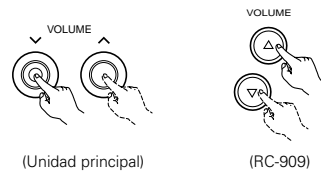

### Recepción de programas de FM en estéreo

- Cuando el modo de recepción se ajusta a "FM AUTO" y se sintoniza una emisión en estéreo, el indicador "ST" se ilumina y la emisión se recibe en estéreo.
- Si el nivel de entrada de la antena es bajo y la recepción de estéreo es inestable, ajuste el modo de recepción a "FM MONO" para recibir en mono y lograr un mejor sonido. El último modo de recepción ajustado se almacena en la memoria.

### NOTA:

Cuando hay una televisión cerca puede oírse un zumbido mientras se reciben programas de AM. Si fuera así, separe el equipo lo más posible de la televisión.

## (2) Sintonización prefijada

- Asegúrese de fijar la hora real con anterioridad.
- Podrá almacenar 30 emisoras de AM y FM en la memoria y llamarlas pulsando un botón.

[Ejemplo] Preajuste de la emisora de FM 87,50 MHz en el número 3.

**1** Pulse el botón MENU.  
MENU  
DisplayMode

**2** Pulse el botones +/- para seleccionar "Tuner Mode".  
PRESET  
Tuner Mode

**3** Pulse el botón ENTER.  
ENTER  
Tuner-Preset

**4** Pulse el botón ENTER.  
ENTER  
FM 87.50MHz

**5** Pulse el botón ■/BAND y botones TUNING, recibe la emisora de radio "FM 87,50 MHz" que quiere almacenar en la memoria de preselección.

**6** Pulse el botón ENTER.

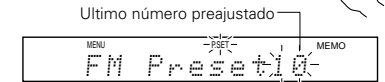

**7** Pulse el botones +/- o de números para mostrar el número que quiere almacenar.



**8** Pulse el botón ENTER.

**9** Repita los pasos 3 a 7 para ajustar otras emisoras o para cambiar una emisora preajustada.

**10** Pulse el botón MENU para completar el ajuste.  
• El indicador de "MENU" se desactiva.

\* Para cancelar la operación en la mitad, pulse el botón MENU antes de efectuar el paso 7.

### NOTAS:

- Si se ha preajustado una emisora en un número en el que ya hay una emisora preajustada, la emisora anterior es sustituida por la nueva.
- La memoria de preajuste no se borra inmediatamente cuando se desconecta el cable de alimentación, pero sí se borra si este cable queda desconchado durante un largo periodo de tiempo. Si ocurriera así, vuelva a preajustar las emisoras.

**(3) Dar nombres a emisoras preajustadas**

- Asegúrese de fijar la hora real con anterioridad.
- Se pueden dar nombres de hasta 11 caracteres a emisoras preajustadas.

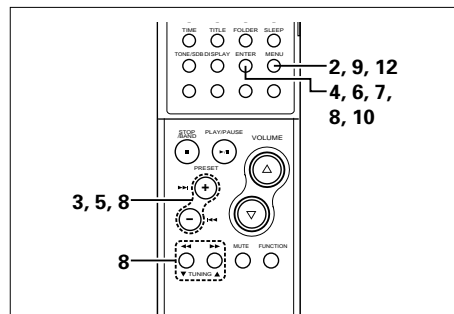

**1** Efectúe los pasos 1 y 2 bajo "Listening to preset stations" de arriba para visualizar el número preajustado de la emisora a la cual desea usted dar un nombre.

**2** Pulse el botón MENU.

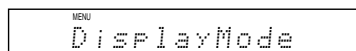

**3** Pulse los botones +/- para seleccionar "Tuner Mode".

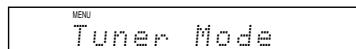
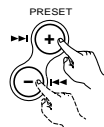

**4** Pulse el botón ENTER.

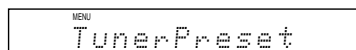

**5** Pulse los botones +/- para seleccionar "StationName".

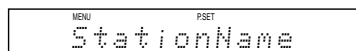
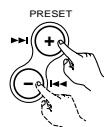

**6** Pulse el botón ENTER.

- El modo de entrada del carácter está ajustado.

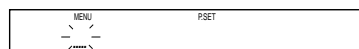

**7** Vuelva a pulsar el botón ENTER.



**8** Pulse los botones +/- para seleccionar un carácter, luego pulse el botón ENTER o ►► para introducir ese carácter.

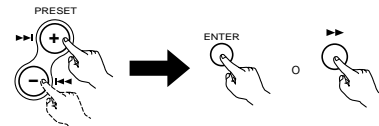

- Se introduce el carácter seleccionado, el cursor se mueve al siguiente espacio y la unidad se ajusta al modo en espera de la siguiente entrada de carácter.

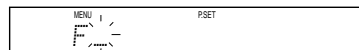

- ※ El carácter cambia de la siguiente forma cada vez que se pulsa el botón +. (Orden de visualización) (El carácter cambia en el orden contrario cuando se pulsa el botón -).

A	B	C	D	E	F	G	H	I	J	K	L	M	N	O	P
Q	R	S	T	U	V	W	X	Y	Z	0	1	2	3	4	5
6	7	8	9	\	.	'	(	)	*	+	-	.	/		
espacio															

- ※ Para corregir un carácter que ya haya usted introducido, pulse el botón ◀◀ para mover el cursor al carácter que desee corregir, luego seleccione el nuevo carácter.



**9** Después de introducir el último carácter que desee introducir, pulse el botón MENU.



- El número preajustado seleccionado en el paso 1 destella.

**10** Pulse el botón ENTER.

- Se visualiza "Station Name" después de que se visualiza el nombre que haya usted introducido.



**11** Para continuar dando nombres, pulse los botones +/- después del paso 6 para visualizar el número preajustado de la emisora a la cual desea usted dar un nombre, luego efectúe los pasos del 7 al 10.

**12** Pulse el botón MENU para completar el ajuste.

- El indicador de "MENU" se desactiva.



- ※ Para cancelar la operación en la mitad, pulse el botón MENU antes de efectuar el paso 9.

**(4) Para llamar la emisora memorizada**

**[Ejemplo]** Escuche la emisora del número de preselección "3" que ha sido fijada en el paso (2).

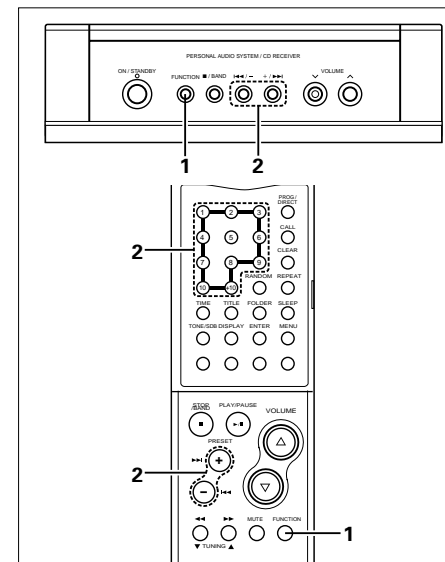

**1** Pulse el botón FUNCTION y ajuste la función a "TUNER".

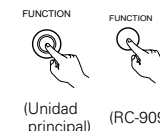

(Unidad principal) (RC-909)

**2** Pulse los botones +/- para seleccionar el número preajustado o pulse los botones de número "3" para visualizar "Preset03".

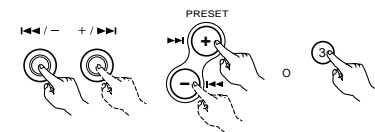

(Unidad principal) (RC-909) (RC-909)

- ※ Para visualizar el número preajustado, pulse el botón CALL mientras que escucha una emisora preajustada.

# 10 UTILIZACIÓN DEL TEMPORIZADOR

## (1) Antes de usar el temporizador

- Asegúrese de fijar la hora real con anterioridad. (Véase la página 64.)
- El temporizador no se puede ajustar a menos que la hora actual esté ajustada.
- Asegúrese de preajustar una emisora al utilizar la función del temporizador con el sintonizador. (Véase la página 65.)
- Tipos de operaciones con el programador
  - EVERYDAY TIMER:** Utilícelo para activar la alimentación y la reserva a la misma hora todos los días.
  - ONCE TIMER** : Utilícelo para activar la alimentación y la reserva una vez.
  - SLEEP TIMER** : Utilícelo para que la alimentación entre en el modo reserva transcurridos de 10 a 60 minutos, en incrementos de 10 minutos (realizado mediante el mando a distancia).

## (2) Ajuste del temporizador para todos los días o para una vez

[Ejemplo] Ajuste de la hora para todos los días para reproducir el número preajustado 3 (FM 87,50 MHz) desde 12:35 PM de la tarde a 12:56 PM de la tarde con el volumen ajustado a "24"

1, 28  
2, 27  
4, 5, 6, 8, 10, 12, 14, 16, 18, 20, 21, 23, 24, 26  
3, 7, 9, 11, 13, 15, 17, 19, 22, 25

**1** Pulse el botón para conectar la alimentación.

**2** Pulse el botón MENU.

**3** Pulse los botones +/- para seleccionar "Timer Mode".

**4** Pulse el botón ENTER.

**5** Pulse el botón ENTER para seleccionar "Every".

\* El ajuste seleccionado ("Every" o "Once") cambia cada vez que se pulsa el botón +/- . El ajuste que destella es el que está seleccionado.

**6** Pulse el botón ENTER.

**7** Pulse los botones +/- para especificar las horas de la hora de inicio.

**8** Pulse el botón ENTER.

**9** Pulse los botones +/- para especificar los minutos de la hora de inicio.

**10** Pulse el botón ENTER.

**11** Pulse los botones +/- para especificar las horas de la hora de parada.

**12** Pulse el botón ENTER.

**13** Pulse los botones +/- para especificar los minutos de la hora de parada.

**14** Pulse el botón ENTER.

\* El ajuste seleccionado ("CD" o "Tuner") cambia cada vez que se pulsa el botón +/- . El ajuste que destella es el que está seleccionado.

**15** Pulse los botones +/- para seleccionar "Tuner Mode".

**16** Pulse el botón ENTER.

**17** Pulse los botones +/-, seleccione la emisora de radio deseada.

**18** Pulse el botón ENTER.

**19** Pulse los botones +/- para ajustar el volumen.

**20 Pulse el botón ENTER.**



MENU PSET  
E:On 12:35PM

Tiempo de inicio

MENU PSET  
E:Off 12:56PM

Tiempo final

MENU PSET  
E:Tuner Vol124

Ajuste de volumen

**21 Pulse el botón ENTER.**



MENU PSET  
Timer Set?

**22 Pulse el botones +/- para seleccionar "TimerOn/Off".**

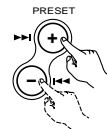

MENU PSET  
Timer On/Off

**23 Ajuste de ACTIVACIÓN/ DESACTIVACIÓN del temporizador**

**Pulse el botones +/- para seleccionar "Every".**



MENU PSET  
Every/Once?

\* El ajuste seleccionado ("Every" o "Once") cambia cada vez que se pulsa el botón +/- . El ajuste que destella es el que está seleccionado.

**24 Pulse el botón ENTER.**



MENU PSET  
E:Timer Off?

**25 Pulse los botones +/- para hacer que "On" destellen.**

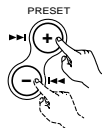

MENU PSET  
E:Timer On?

**26 Pulse el botón ENTER.**

- Esto completa el ajuste del temporizador.

Alluminado



MENU PSET  
Timer Mode

**27 Pulse el botón MENU.**



MENU PSET  
FM 87.50MHz

**28 La alimentación se desactiva.**

- Queda ajustado el modo en espera. (El indicador de la alimentación se vuelve de color naranja).
- El temporizador se activa cuando se alcanza la hora de inicio del temporizador.



**■ Cambio de los ajustes del temporizador**

Vuelva a ajustar el temporizador desde el comienzo utilizando los ajustes deseados. Los ajustes previos se borran y se ajustan los nuevos ajustes.

**■ Si hay un apagón**

- Si hay un apagón o si el cable de la alimentación está desenchufado de la toma de alimentación, los ajustes de hora se borran. Vuelva a ajustar la hora actual.
- Los ajustes del temporizador para una vez se borran. Vuelva a ajustar el temporizador.
- Si los ajustes del temporizador para una vez y los preajustes del sintonizador se borran, vuelva a realizar los preajustes.

**[Ejemplo]** Escuchar un CD utilizando el temporizador para una vez

**1** Pulse el botón ▲ y cargue el CD.

- La alimentación se activa y la puerta del disco se abre. (Unidad principal) (RC-909)

**2** Ahora siga los pasos del 2 al 27 en la página 67, 68.

- \* Seleccione "Once" en el paso 6, "CD" en el paso 16 y "Once" en el paso 23.

**3, 7, 9, 11, 13, 15, 17, 19, 22, 25**

**4, 5, 6, 8, 10, 12, 14, 16, 18, 20, 21, 23, 24, 26**

**NOTA:**

Al ajustar la función mientras que ajusta el temporizador, el temporizador se puede ajustar seleccionando "CD" incluso si no hay un disco cargado. En este caso, aparece "Insert Disc" en la pantalla de visualización. Pulse el botón ▲ e introduzca un disco.

**(3) Activando y desactivando el temporizador para todos los días y el temporizador para una vez**

■ Los temporizadores se pueden activar y desactivar.

**1** Pulse el botón MENU.

MENU

DisplayMode

**2** Pulse los botones +/- para seleccionar "Timer Mode".

PRESET

Timer Mode

**3** Pulse el botón ENTER.

ENTER

Timer Set?

**4** Pulse los botones +/- para seleccionar "TimerOn/Off".

PRESET

TimerOn/Off

**5** Pulse el botón ENTER.

ENTER

Every/Once?

**6** Pulse los botones +/- para hacer que "On" o "Off" destellen.

PRESET

\* El ajuste seleccionado ("On" o "Off") cambia cada vez que se pulsa el botones +/-.

El ajuste que destella es el que está seleccionado.

**7** Pulse el botón ENTER.

ENTER

[Ejemplo]

Cuando el temporizador para todos los días haya sido seleccionado

E.TimerOff?

**8** Pulse los botones +/- para hacer que "On" o "Off" destallen.

PRESET

\* El ajuste seleccionado ("On" o "Off") cambia cada vez que se pulsa el botones +/-.

El ajuste que destella es el que está seleccionado.

**9** Pulse el botón ENTER.

ENTER

Timer Mode

**10** Pulse el botón MENU para completar el ajuste.

- El indicador de "MENU" se desactiva.

**(4) Para comprobar el ajuste del temporizador**

**1** Pulse el botón MENU.

MENU

DisplayMode

**2** Pulse los botones +/- para seleccionar "Timer Mode".

PRESET

Timer Mode

**3** Pulse el botón ENTER.

ENTER

Timer Set?

**4** Pulse los botones +/- para seleccionar "TimerCheck".

PRESET

TimerCheck?

**5** Pulse el botón ENTER.

ENTER

[Ejemplo]

Cuando el temporizador para todos los días se ajusta a "On" y el temporizador para una vez se ajusta a "Off"

Off/On

**6** Pulse los botones +/- para hacer que el indicador del temporizador que desee usted comprobar destelle.

PRESET

\* El ajuste seleccionado ("On" o "Off") cambia cada vez que se pulsa el botones +/-.

El ajuste que destella es el que está seleccionado.

\* Los ajustes del temporizador se pueden comprobar siempre que estén ajustados, incluso cuando el temporizador está desactivado.

**7** Pulse el botón ENTER.

ENTER

[Ejemplo]

Cuando el temporizador para todos los días haya sido seleccionado

Tiempo de inicio

On 12:35PM

**8** Pulse los botones +/- para comprobar los ajustes del temporizador.

PRESET

\* Cada vez que se pulsa este botones, la pantalla cambia como sigue:

Tiempo de inicio

Off 12:56PM

Tiempo final

TunerVo124

Ajuste de función y volumen

**9** Pulse el botón ENTER.

ENTER

Timer Mode

**10** Pulse el botón MENU para completar el ajuste.

MENU

- El indicador de "MENU" se desactiva.

**(5) Orden de prioridad del temporizador para todos los días y para una vez**

■ Si las horas ajustadas de los temporizadores para todos los días y para un día se superponen, el temporizador para un día tiene prioridad.

**[Ejemplo 1]** Cuando se alcanza la hora de inicio del temporizador para una vez después de que la alimentación se haya activado con el temporizador para todos los días ①

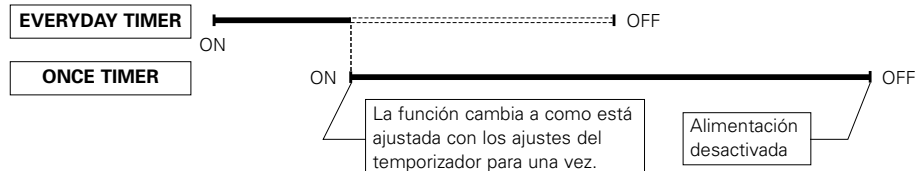

**[Ejemplo 2]** Cuando se alcanza la hora de inicio del temporizador para una vez después de que la alimentación se haya activado con el temporizador para todos los días ②

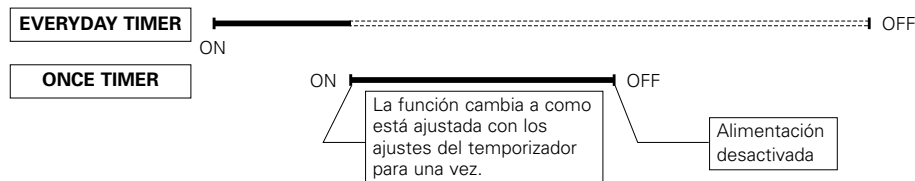

**[Ejemplo 3]** Cuando se alcanza la hora de inicio del temporizador para todos los días después de que la alimentación se haya activado con el temporizador para una vez ①

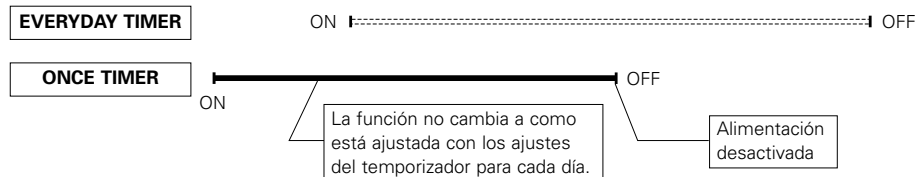

**[Ejemplo 4]** Cuando se alcanza la hora de inicio del temporizador para todos los días después de que la alimentación se haya activado con el temporizador para una vez ②

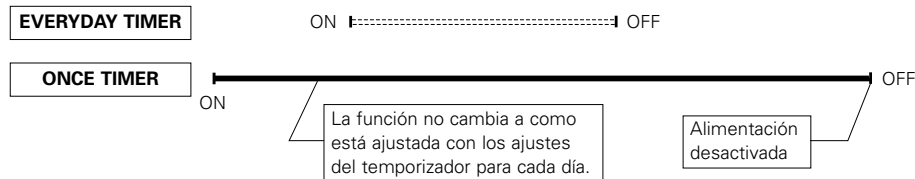

**[Ejemplo 5]** Cuando las horas de inicio del temporizador para cada día y del temporizador para una vez son iguales

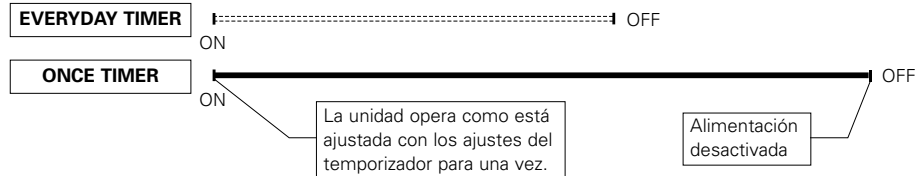

**(6) Operación de desconexión automática**

■ La hora de apagado se puede establecer hasta en 60 minutos en intervalos de 10 minutos.

**[Ejemplo]** Ajustar de forma que la alimentación se ajuste al modo de en espera después de 50 minutos

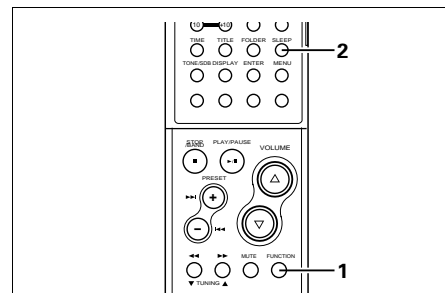

**1** Pulse el botón **FUNCTION** para seleccionar la función deseada y comenzar la reproducción.



**2** Pulse el botón **SLEEP** dos veces.

• Se iluminará el indicador "SLEEP".

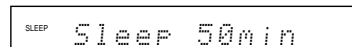

\* Cada vez que se pulsa este botón, la pantalla cambia como sigue:

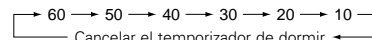

**3** La alimentación se ajusta al modo en espera después de 50 minutos

\* Pulse repetidamente el botón SLEEP hasta que el indicador "SLEEP" se apague. El temporizador de dormitado también se anula si se apaga el equipo.

**NOTAS:**

- Cuando se pulsa el botón SLEEP mientras que el temporizador de dormir está operando, el ajuste de la hora vuelve a "60". Termine el ajuste.
- Cuando las horas del temporizador de dormir, del temporizador para todos los días y del temporizador para un día se superponen, el temporizador de dormir tiene prioridad.

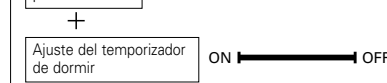
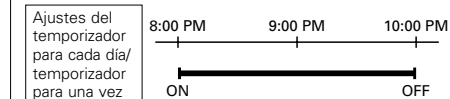

La operación es de la siguiente forma cuando las horas ajustadas se superponen de esta forma:

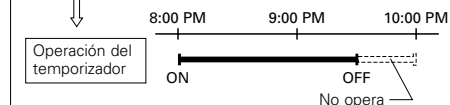

- El temporizador para cada día y el temporizador para una vez no operan si sus horas de inicio se encuentran durante el tiempo en el que el temporizador de dormir opera.

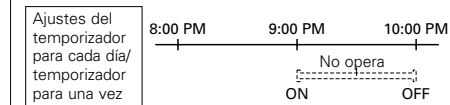

## 11 AJUSTE DEL TONO

- Las graves (BASS), escala media (MID), agudas (TREBLE) graves super dinámicas (SDB) cada una puede ser ajustada para conseguir el tono deseado.

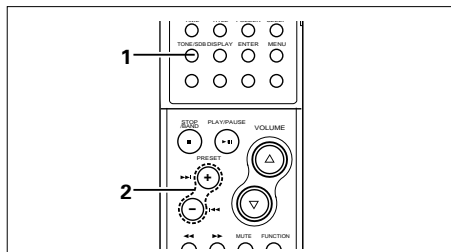

### 1 Pulse el botón TONE/SDB para ajustar el tono y visualizar el modo.

- Cada vez que se pulsa este botón, la pantalla cambia como sigue:

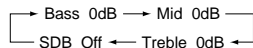

### 2 Para ajustar las graves, escala media o agudas

#### Pulse los botones +/- para ajustar el nivel.

- El nivel se puede ajustar en la escala del -10 al 0 al +10 en pasos de 2.
- El indicador de "TONE" se visualiza cuando el nivel se ajusta a cualquier cosa distinta a 0dB.

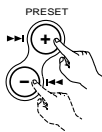

#### Para ajustar el SDB

- El volumen del sonido grave aumenta según el volumen global y el ajuste BASS de arriba.

#### Pulse los botones +/- para seleccionar "On" o "Off".

- Cuando se ajusta a "On", el indicador "SDB" se ilumina.

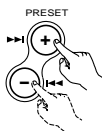

### 3 El valor ajustado se visualiza durante aproximadamente 5 segundos, después de los cuales la visualización vuelve a normal.

### Acerca de la instalación

La calidad del sonido que producen los altavoces depende del tamaño de la habitación, del tipo de habitación (estilo japonés o estilo occidental) y de como están montados los altavoces. Ajuste el sonido para que corresponda con sus gustos.

#### Acerca de la instalación de la unidad principal

Al instalar sobre un escritorio o una mesa, monte la base incluida y coloque la unidad verticalmente. (Véase la página 57.)

El disco puede que se caiga del soporte de discos si se coloca la unidad de cualquier otra forma que no sea la vertical. (Véase la página 62.)

#### Acerca de la instalación del altavoz

- Ajuste los altavoces lo suficientemente separados el uno del otro para lograr un efecto estéreo adecuado (sentido de expansión).
- Se recomienda colocar los altavoces a por lo menos 7 cm de la D-107. (Vea el diagrama a continuación.)

#### Acerca de la instalación del subwoofer

- La estabilidad del sonido del equipo se ajusta asumiendo que el subwoofer se encuentra instalado en el suelo.
- Si se coloca el subwoofer contra una pared, el sonido grave puede que parezca ampliado debido a que el sonido rebota en la pared. Ajuste el sonido grave (BASS) para que corresponda con sus gustos.

- Vea "Ajuste del tono" para conseguir instrucciones de ajuste del sonido grave (BASS).

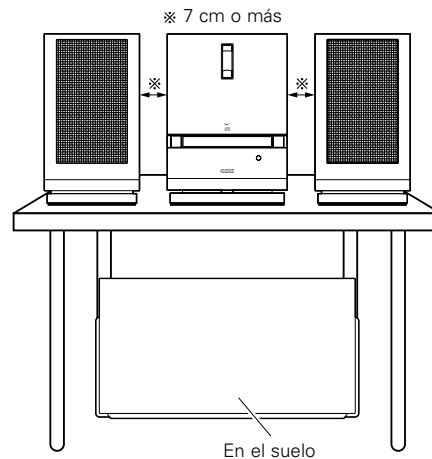

## 12 REPRODUCCIÓN DE CDs

### (1) Reproducción de CDs

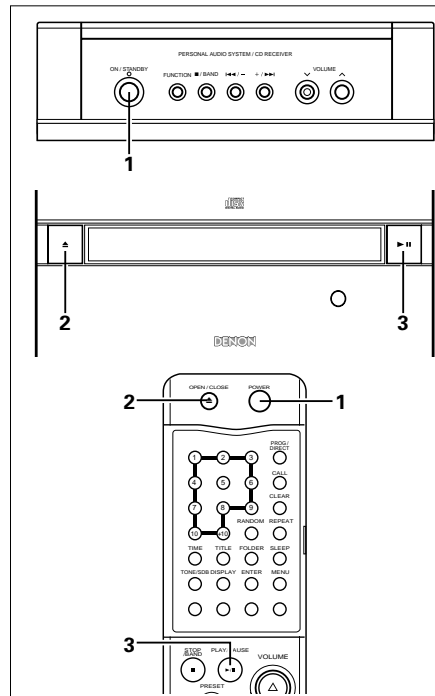

#### 1 Pulse el botón para conectar la alimentación.

Iluminado en verde

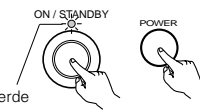

(Unidad principal)

(RC-909)

#### 2 Cargue el CD. (Véase la página 62.)



(Unidad principal)



(RC-909)

#### 3 Pulse el botón ►/II para iniciar la reproducción.



(Unidad principal)



(RC-909)

### (2) Detener la reproducción

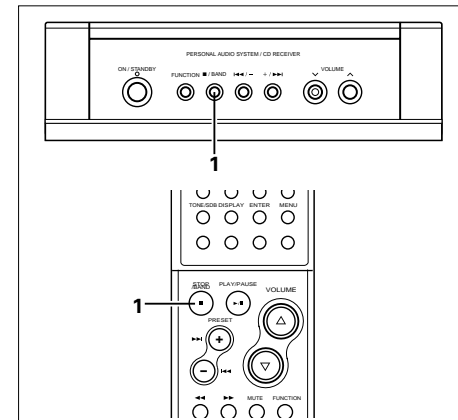

#### 1 Pulse el botón BAND durante la reproducción.

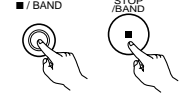

(Unidad principal)

(RC-909)

#### NOTAS:

- Se visualiza "No Disc" cuando no se carga ningún disco o el disco está cargado de cara hacia abajo.
- De acuerdo con la calidad de grabación, algunos CD-R/RW no se pueden reproducir.
- El tiempo restante de todas las pistas/1 pista, no se visualiza si la información del disco se no puede leer adecuadamente debido a rayaduras o suciedad. En este caso, tardará algún tiempo en indicar.
- Cuando se pulsa el botón ▲ o ►/II mientras que se encuentra en el modo de en espera, la alimentación se activa y se efectúa la operación de carga /descarga del disco o la operación de reproducción.
- No utilice discos con adhesivo de celo o la etiqueta de un disco de alquiler despegados o con restos de adhesivo después de quitar la etiqueta. Si se utiliza un disco en estas condiciones, puede ocurrir que el disco no sea expulsado o que se rompa.

**(3) Búsqueda de la posición deseada mientras se oye la música ..... [Búsqueda manual]**

- Utilice esta función para saltar rápidamente por el disco mientras escucha la música. Esta función es muy útil cuando se desea encontrar una sección determinada dentro de una pista larga.

**Búsqueda hacia adelante**

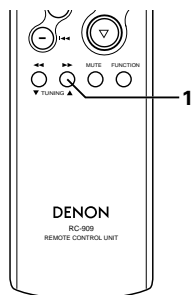

**1 Durante la reproducción, pulse y mantenga pulsado el botón ►►.**

- El indicador "►►" destella.
- Se reanuda la reproducción normal desde el punto en que se haya liberado el botón.

Pluse y mantenga pulsado el botón ►►.



(Reproducción) Salto Salto Salto Salto Salto

- ※ La reproducción se detiene si se llega al final de la última pista mientras se pulsa el botón ►►.
- ※ Para una búsqueda hacia adelante a alta velocidad sin que se oiga la música, pulse el botón ►► mientras está en el modo pausa.

**NOTA:**

Puede que se produzca una ligera interrupción de audio al volver a la reproducción normal desde el modo de búsqueda manual.

**Búsqueda hacia atrás**

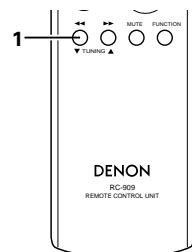

**1 Durante la reproducción, pulse y mantenga pulsado el botón ◀◀.**

- El indicador "◀◀" destella.
- La reproducción normal se reanuda desde el punto en el que se ha soltado el botón.

Pluse y mantenga pulsado el botón ◀◀.



- ※ La búsqueda manual se detiene y comienza la reproducción si se llega al principio de la primera pista mientras se pulsa el botón ◀◀.
- ※ Para una búsqueda hacia atrás a alta velocidad sin que se oiga la música, pulse el botón ◀◀ mientras está en el modo pausa.

**(4) Búsqueda del comienzo de las pistas durante la reproducción ..... [Búsqueda automática]**

**Ir al comienzo de la pista siguiente**

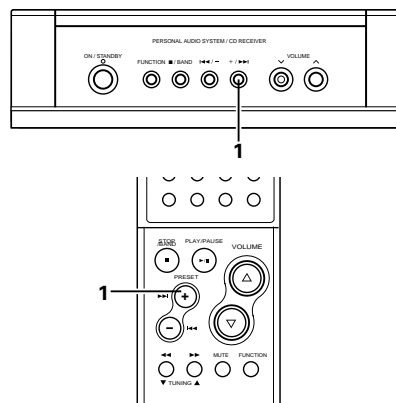

**1 Durante la reproducción, pulse el botón ►►I.**

- Durante la operación de búsqueda, pulse el botón ►►I nuevamente para seguir más hacia adelante hasta el principio de la siguiente pista.

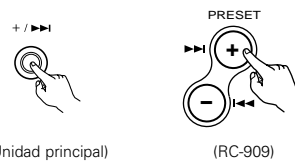

(Unidad principal)

(RC-909)

Pulse el botón ►►I.

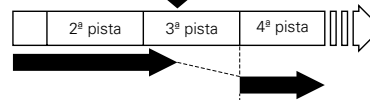

**Vuelta al principio de la pista actual**

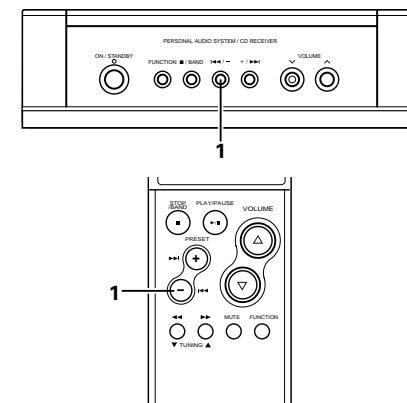

**1 Durante la reproducción, pulse el botón I◀◀.**

- Durante la operación de búsqueda, pulse el botón I◀◀ nuevamente para ir más hacia atrás hasta el comienzo de la pista anterior.



(Unidad principal)

(RC-909)

Pulse el botón I◀◀.

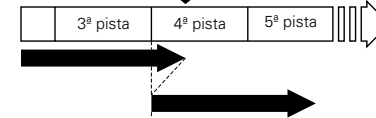



**(5) Detención temporal de la reproducción**  
..... [Pausa]

■ Utilice esta función para detener temporalmente la reproducción, luego reanude desde el mismo punto.

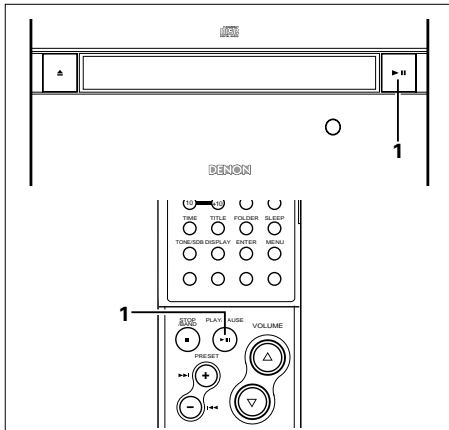

**1 Durante la reproducción, pulse el botón ►/II.**

(Unidad principal) (RC-909)

Durante la reproducción, pulse el botón ►/II.  
→ Queda ajustado el modo pausa.

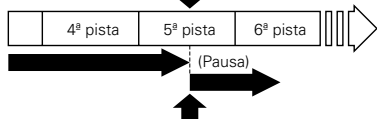

Durante la pausa, pulse el botón ►/II.  
→ La reproducción comienza.

※ Pulse el botón ►/II para reanudar la reproducción desde el punto en el que se había activado el modo de pausa.

**(6) Reproducción de una pista determinada** ..... [Búsqueda directa]

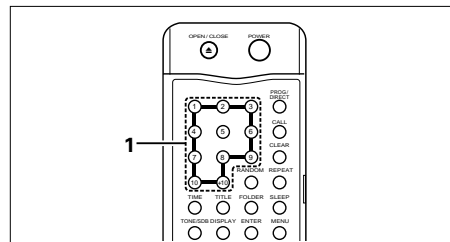

**1 Pulse los botones de números para dar entrada al número de la pista deseada.**

• La reproducción comenzará desde esta pista.

[Ejemplo]

Para reproducir la pista número 4: 4

Para reproducir la pista número 12: +10 2

Para reproducir la pista número 30: +10 -10 10

※ Para utilizar la función de reproducción directa durante la reproducción programada, primero detenga la reproducción y luego pulse el botón PROG/DIRECT para cancelar el modo de reproducción programada.

**(7) Detener la reproducción después de la indicación** ..... [Pausa]

**Indicar utilizando la función de búsqueda directa**

■ El modo pausa se puede ajustar después de que una pista es indicada utilizando la función de búsqueda directa por conveniencia al grabar en un cinta o MD.

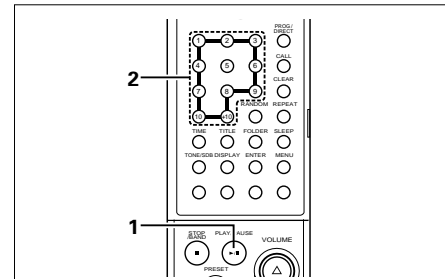

**1 Durante la reproducción, pulse el botón ►/II.**



**2 Pulse los botones de números o ►►, ◀◀ para dar entrada al número de la pista deseada.**

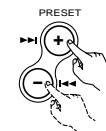
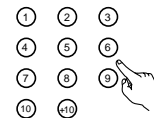

※ Pulse el botón ►/II para comenzar la reproducción.

**Indicar con la función de búsqueda programada**

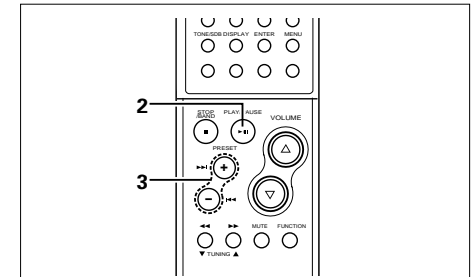

**1 Inicie el modo de reproducción programada. (Véase la página 74.)**

**2 Pulse el botón ►/II.**

• Queda ajustado el modo pausa.



**3 Pulse los botones ►► o ◀◀ para dar entrada al número de la pista deseada.**

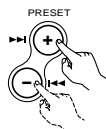

※ Pulse el botón ►/II para comenzar la reproducción.

**(8) Reproducción de pistas en un orden determinado ..... [Reproducción programada]**

- Utilice esta función para seleccionar ciertas pistas del disco y prográmelas para que se reproduzcan en un orden determinado.
- Se pueden programar hasta 30 pistas.

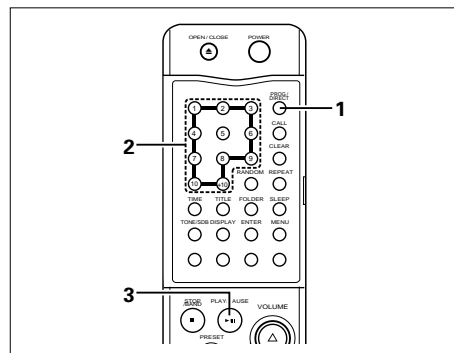

**1** Estando en el modo de parada, pulse el botón **PROG/DIRECT**.

- Se iluminará el indicador "PROG".

**2** Pulse los botones de números para seleccionar las pistas de la reproducción programada.

**[Ejemplo]**

Para programar la 5ª, 12ª y 7ª pistas, pulse **5**, **12** y **7**.

**3** Pulse el botón **▶/II**.

- Las pistas son reproducidas en el orden programado.

- ※ Para comprobar el contenido del programa, pulse el botón CALL. Cada vez que se pulse el botón CALL aparecerán las pistas programadas en el orden programado en la pantalla de visualización.
- ※ Para cambiar los ajustes del programa, pulse el botón PROG/DIRECT, borre todo el programa, y después repita los pasos del 1 al 3.
- ※ Para borrar todo el programa, pulse el botón PROG/DIRECT mientras está en el modo de parada.
- ※ Para utilizar la función de reproducción directa, primero pulse el botón PROG/DIRECT mientras que se encuentra en el modo parada para cancelar el modo programa.
- ※ La última pista programada se borra cada vez que se pulsa el botón CLEAR.

**NOTAS:**

- La programación no es posible en el modo reproducción o pausa.
- La búsqueda directa no es posible durante la reproducción programada.
- No se puede ajustar el modo de una pista durante la reproducción programada.
- La reproducción aleatoria no es posible durante la reproducción programada.

**(9) Reproducción en orden aleatorio ..... [Reproducción aleatoria]**

- Utilice esta función para reproducir todas las pistas del disco en orden aleatorio.

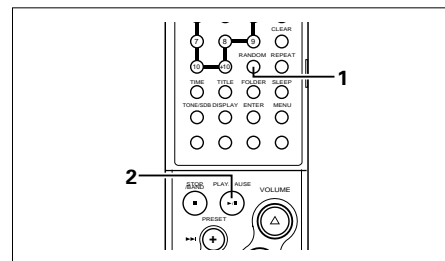

**1** Estando en el modo de parada, pulse el botón **RANDOM**.

- Se iluminará el indicador "RAND".

**2** Pulse el botón **▶/II**.

- Las pistas se reproducen automáticamente en orden aleatorio.

- ※ Pulse el botón REPEAT durante la reproducción aleatoria para ajustar el modo repetición aleatoria de todas las pistas. Se reproducen todas las pistas de una vez en orden aleatorio, luego se repiten en otro orden aleatorio.
- ※ Para cancelar el modo de reproducción aleatorio, ponga el modo de parada o bien pulse el botón RANDOM otra vez.

**NOTAS:**

- El modo de reproducción aleatoria no se puede ajustar mientras se encuentre en el modo reproducción o pausa.
- El modo de repetición de una sola canción no se puede activar durante la reproducción aleatoria.
- El tiempo restante de todas las pistas no se visualiza durante la reproducción aleatoria.
- El modo de reproducción aleatoria no se puede ajustar cuando se encuentre en el modo repetición de todas las pistas.

**(10) Repetición de la reproducción ..... [Repetición de reproducción]**

**Repetición de la reproducción de todas las pistas [Repetición de todas las pistas]**

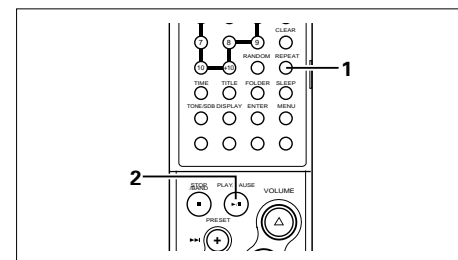

**1** Estando en el modo de parada, pulse el botón **REPEAT** dos veces.

- Se iluminará el indicador "R".

**2** Pulse el botón **▶/II**.

- El disco es reproducido repetidamente.
- Una vez de que se haya reproducido la última pista del disco, la reproducción continúa desde el principio de la primera pista.

- ※ El modo de repetición de todas las pistas también se puede activar pulsando el botón REPEAT dos veces durante la reproducción.
- ※ Si se pulsa el botón REPEAT durante la reproducción programada, se reproducen todas las pistas repetidamente en el orden programado.
- ※ Para cancelar el modo de repetición de todas las pistas, pulse el botón REPEAT repetidamente hasta que el indicador "R" se apague.

**NOTA:**

El modo de reproducción aleatoria no se puede ajustar cuando se encuentre en el modo repetición de todas las pistas.

Repetición de la reproducción de una sola pista

[Repetición de una sola pista]

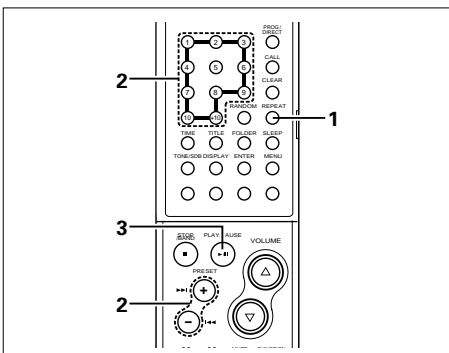

**NOTA:**

El modo de repetición de una sola pista no se puede activar durante la reproducción programada ni durante la reproducción aleatoria.

**1 Pulsar el botón REPEAT una vez.**

- Se iluminará el indicador "C1".



**2 Pulse los botones de números o ►►, ◀◀ para dar entrada al número de la pista deseada.**

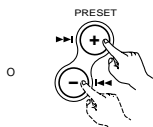
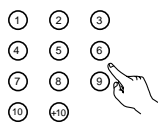

※ El paso 3 se puede saltar cuando una pista se selecciona utilizando los botones de números.

**3 Pulse el botón ►/II.**

- La reproducción comienza.
- Una vez que haya terminado la pista seleccionada, vuelve a ser reproducida desde el principio.



Pulse el botón REPEAT una vez.

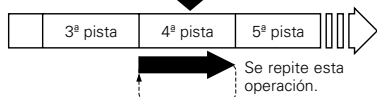

※ El modo de repetición de una sola pista también puede activarse pulsando el botón REPEAT durante la reproducción. La pista que esté reproduciéndose en ese momento vuelve a repetirse.

※ Para cancelar el modo de repetición de una sola pista, pulse el botón REPEAT repetidamente hasta que el indicador "C1" se apague.

**13 REPRODUCCIÓN DE FICHEROS MP3**

■ Hay muchos lugares en Internet desde donde puede usted descargar ficheros de música en formato MP3. Estos ficheros se pueden descargar siguiendo las instrucciones en el lugar y almacenarlos en discos CD-R/RW que pueden ser reproducidos en el D-107.

La música en los CDs de música disponibles comercialmente se puede convertir en ficheros MP3 en un ordenador utilizando programas de codificación MP3. Una vez hecho esto, los datos se reducen a aproximadamente 1/10 del tamaño original. Estos datos MP3 se pueden luego almacenar en un disco CD-R/RW, permitiéndole crear un simple disco de 12 cm CD-R/RW que contiene alrededor de 10 veces más música que un CD de música normal, lo que significa unas 100 pistas o más (\*).

\* Esto es un valor aproximado para ficheros MP3 de pistas de aproximadamente 5 minutos de duración convertidos a una razón estándar de bit (128 kbps) y almacenarlos en un disco CD-R/RW con una capacidad de 650 MB.

※ Las grabaciones que usted realice son para su uso exclusivo y no deberían de utilizarse de forma que infrinja los derechos de autor así como las leyes del copyright.

**NOTAS:**

- El D-107 es compatible con "MPEG-1 Audio Layer-3" y "MPEG-2 Audio Layer-3" estándar (frecuencias de muestreo -32 kHz, 44,1 kHz y 48 kHz). No es compatible con "MPEG-2.5 Audio Layer-3", MP1 o MP2 estándar.
- Al escribir ficheros MP3 en un disco CD-R/RW, ajuste el formato del programa de escritura a "ISO9660 level 1" o "ISO9660 level 2", "Joliet" o "Romeo". Los ficheros MP3 escritos en otros formatos puede que no se reproduzcan como es debido. Con algunos programas de escritura no es posible grabar en formato "ISO9660". Utilice un programa de escritura de formato "ISO9660".
- Hablando en general, cuanto mayor sea la razón de bit del fichero MP3, mejor es la calidad del sonido. Con el D-107 se recomienda utilizar ficheros MP3 escritos con una razón de bit de 128 kbps o superior.
- El programa de escritura puede cambiar la posición de las carpetas y ficheros al escribir ficheros MP3 en el disco CD-R/RW, de forma que los ficheros puede que no se reproduzcan en el orden esperado.
- Asegúrese de dar a los ficheros MP3 la extensión ".MP3". Los ficheros con extensiones distintas a ".MP3" o sin extensiones no se pueden reproducir. (En ordenadores Macintosh, se pueden reproducir los ficheros MP3 añadiendo la extensión ".MP3" después del nombre del fichero consistiendo en un máximo de 8 letras mayúsculas de tipo Roman y/o numerales cuando se graban en un disco CD-R/RW).
- Para proteger el copyright, no salen señales digitales al reproducir ficheros MP3.
- Se puede reproducir un máximo de 512 carpetas en el D-107. Sin embargo, carpetas que se encuentren a unas 8 capas por debajo, no se puede reproducir. El número máximo de ficheros es también 512. Si hay 513 ficheros, sólo se reproducirán los primeros 512. (No es posible la reproducción aleatoria si hay 257 ficheros o más. Los ficheros distintos a los que tienen la extensión ".MP3" no se cuentan).
- En el D-107, los nombres de carpeta y fichero se pueden visualizar como títulos. Se muestran letras mayúsculas de tipo Roman y/o numerales y "\_" (subrayar). (Sin embargo, se pueden visualizar un máximo de 12 caracteres en el modo "Joliet" y 32 caracteres en el modo "Romeo".) Además, los nombres de carpetas y ficheros que utilicen otros símbolos no se visualizarán adecuadamente.
- El D-107E es compatible con la etiqueta ID3 (Ver. 1.\*).
- Puede que no sea posible reproducir algunos discos CD-R/RW debido a la suciedad, a rayaduras o a las características del disco.
- No aplique sellos o cinta a la etiqueta o al lado de la señal de los discos CD o CD-R/RW. La cola podría llegar a la superficie del disco, haciendo que el disco se quede atascado dentro del equipo.
- El D-107 es multi-sesión compatible. Sólo se pueden reproducir CDs de música si la primera sesión es un CD de música, y sólo se pueden reproducir ficheros MP3 si la primera sesión consiste en ficheros MP3.
- El D-107 no es compatible con paquetes de programas de escritura.
- El D-107 no es compatible con listas de reproducción.

**(1) Reproducción de una pista determinada ..... [Reproducción de carpetas o ficheros]**

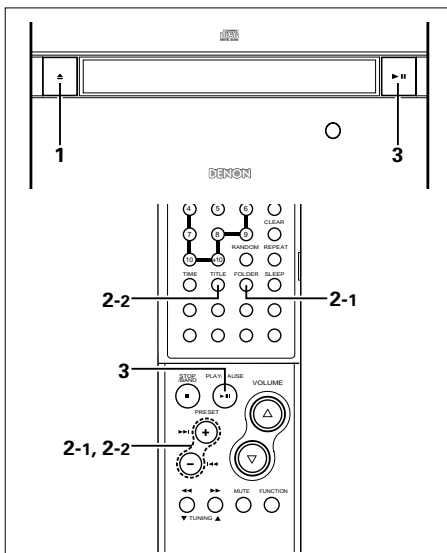

**1 Cargue un disco que contenga ficheros MP3.**

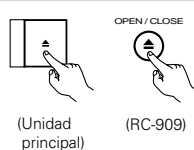

[Ejemplo] Cuando el número de carpetas es "120" y el número de ficheros es "512"

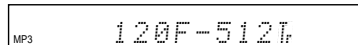

**2-1 Para seleccionar una carpeta**

1 En el modo parada, pulse el botón FOLDER para activar el indicador "FOLDER".



2 Pulse los botones +/- para seleccionar la carpeta que desee escuchar.

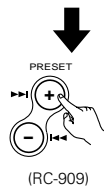

El nombre de la carpeta aparece en la pantalla de visualización.

**2-2 Para seleccionar un fichero**

1 En el modo parada, pulse el botón TITLE para activar el indicador "FILE".



\* Esta operación es necesaria sólo cuando aparece el indicador "FOLDER".

2 Pulse los botones +/- para seleccionar el fichero que desee escuchar.

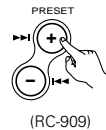

(RC-909)

El nombre del fichero aparece en la pantalla de visualización.

**3 Pulse el botón ►/II.**



Después de visualizar el número de la pista, el nombre de carpeta o fichero aparece en la pantalla de visualización y comienza la reproducción.

(Unité principal)

(RC-909)

El modo parada se ajusta automáticamente una vez que se haya reproducido la última pista en el disco.

\* Cuando durante la reproducción se pulsa el botón TIME, el indicador "FOLDER" o "FILE" se desactiva y se visualiza el número de la pista del tiempo de pista transcurrido.

\* La visualización cambia de la siguiente forma cada vez que se pulsa el botón TITLE durante la reproducción:

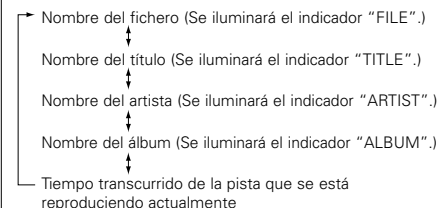

\* Se visualiza "No Title", "No Name" y "No Album Name" si no hay datos para el nombre del título, nombre del artista o nombre del álbum, respectivamente.

**(2) Reproducción de pistas en un orden determinado**

..... [Reproducción programada de carpetas o ficheros]

- Utilice esta función para seleccionar ciertas pistas del disco y prográmelas para que se reproduzcan en un orden determinado.
- Pueden ser programados un máximo de 30 ficheros y carpetas. (Los programas pueden incluir tanto ficheros como carpetas).

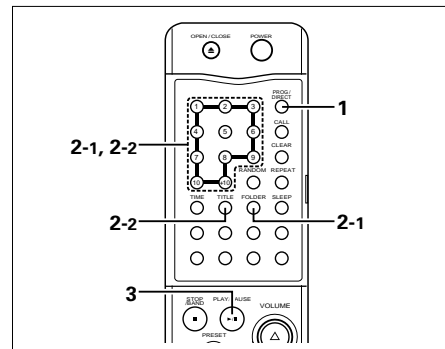

**1 Estando en el modo de parada, pulse el botón PROG/DIRECT.**



Se iluminará el indicador "PROG".

**2-1 Para seleccionar una carpeta**

1 Pulse el botón FOLDER para activar el indicador "FOLDER".

2 Pulse los botones de números para seleccionar la carpeta que desea programar.

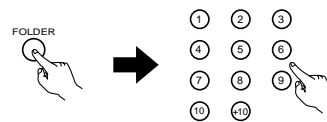

[Ejemplo] Cuando se programa la carpeta "5" en el primer lugar

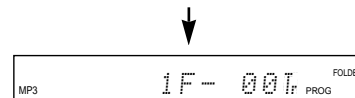
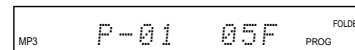

**2-2 Para seleccionar un fichero**

1 Pulse el botón TITLE para activar el indicador "FILE".

\* Esta operación es necesaria sólo cuando aparece el indicador "FOLDER".

2 Pulse los botones de números para seleccionar el fichero que desea usted programar.

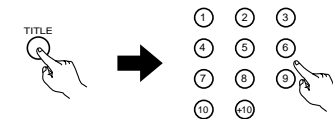

[Ejemplo] Cuando se programa la pista 21 en el segundo lugar

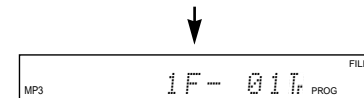
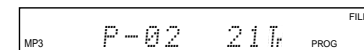

**3 Pulse el botón ►/II.**



Las pistas son reproducidas en el orden programado.

\* Cuando durante la reproducción se pulsa el botón TIME, el indicador "FOLDER" o "FILE" se desactiva y se visualiza el número de la pista del tiempo de pista transcurrido.

- Para comprobar el contenido del programa, pulse el botón CALL. Cada vez que se pulse el botón CALL aparecerán las pistas programadas en el orden programado en la pantalla de visualización.
- Para cambiar los ajustes del programa, pulse el botón PROG/DIRECT, borre todo el programa, y después repita los pasos del 1 al 3.
- Para borrar todo el programa, pulse el botón PROG/DIRECT mientras está en el modo de parada.
- Para utilizar la función de reproducción directa, primero pulse el botón PROG/DIRECT mientras que se encuentra en el modo parada para cancelar el modo programa.
- La última pista programada se borra cada vez que se pulsa el botón CLEAR.

**NOTAS:**

- La programación no es posible en el modo reproducción o pausa.
- La búsqueda directa no es posible durante la reproducción programada.

**(3) Reproducción en orden aleatorio** ..... [Reproducción aleatoria]

■ El D-107 es compatible con discos que contienen hasta 256 pistas.

**Escuchar todas las pistas en orden aleatorio** [Reproducción aleatoria de todas las pistas]

■ Utilice esta función para reproducir todas las pistas del disco en orden aleatorio.

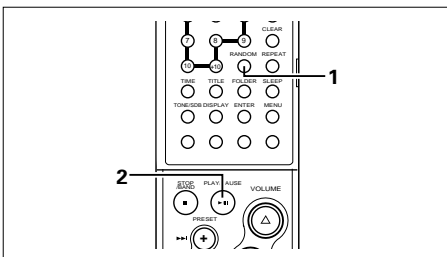

**1** Estando en el modo de parada, pulse el botón **RANDOM** dos veces.

- Se iluminará el indicador "RAND".



**2** Pulse el botón **▶/II**.

- Las pistas se reproducen automáticamente en orden aleatorio.



- \* Pulse el botón REPEAT durante la reproducción aleatoria para ajustar el modo repetición aleatoria de todas las pistas. Se reproducen todas las pistas de una vez en orden aleatorio, luego se repiten en otro orden aleatorio.

- \* Para cancelar el modo de reproducción aleatoria de todas las pistas, pulse el botón RANDOM repetidamente hasta que el indicador "RAND" se apague.

**NOTAS:**

- El modo de reproducción aleatoria no se puede ajustar mientras se encuentre en el modo reproducción o pausa.
- El modo de repetición de una sola canción no se puede activar durante la reproducción aleatoria.
- El tiempo restante de todas las pistas no se visualiza durante la reproducción aleatoria.
- El modo de reproducción aleatoria no se puede ajustar cuando se encuentre en el modo repetición de todas las pistas.

**Escuchar todas las pistas de una carpeta simple en orden aleatorio** [Reproducción aleatoria de 1 carpeta]

■ Utilice esta función para reproducir una vez todas las pistas de una carpeta simple en orden aleatorio.

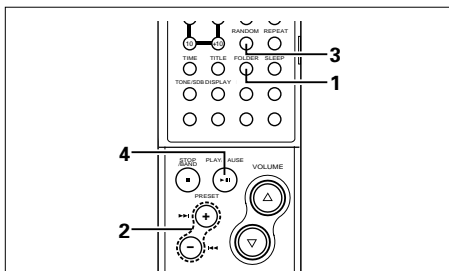

**1** Estando en el modo de parada, pulse el botón **FOLDER**.

- Se iluminará el indicador "FOLDER".



**2** Pulse los botones **◀◀** y **▶▶** para seleccionar la carpeta a reproducir en orden aleatorio.

- El nombre de la carpeta aparece en la pantalla de visualización.

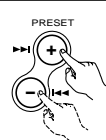

**3** Pulsar el botón **RANDOM** una vez.

- Se iluminará el indicador "RAND" y "FOLDER".



**4** Pulse el botón **▶/II**.

- Se selecciona automáticamente una pista de la carpeta seleccionada y comienza la reproducción.
- El modo parada se ajusta automáticamente una vez que se hayan reproducido todas las pistas de la carpeta.



- \* Cuando durante la reproducción se pulsa el botón TIME, se visualiza el número de la pista del tiempo de pista transcurrido. (El indicador "FOLDER" no se desactiva.)

- \* Para cancelar el modo de reproducción aleatoria de 1 carpeta, pulse el botón RANDOM repetidamente hasta que el indicador "RAND" se apague.

- \* El modo repetición de todas las pistas de 1 carpeta no puede establecerse durante la reproducción aleatoria.

**(4) Repetición de la reproducción** ..... [Repetición de reproducción]

**Repetición de la reproducción de una sola pista**

[Repetición de una sola pista]

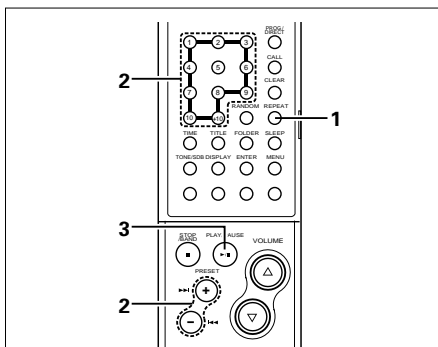

**1** Pulsar el botón **REPEAT** una vez.

- Se iluminará el indicador "◁1".



**2** Pulse los botones de números o **▶▶**, **◀◀** para dar entrada al número de la pista deseada.

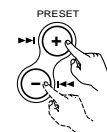
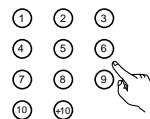

- \* El paso 3 se puede saltar cuando una pista se selecciona utilizando los botones de números.

**3** Pulse el botón **▶/II**.

- La reproducción comienza.
- Una vez que haya terminado la pista seleccionada, vuelve a ser reproducida desde el principio.



Pulse el botón REPEAT una vez.

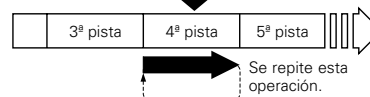

- \* El modo de repetición de una sola pista también puede activarse pulsando el botón REPEAT durante la reproducción. La pista que esté reproduciéndose en ese momento vuelve a repetirse.

- \* Para cancelar el modo de repetición de una sola pista, pulse el botón REPEAT repetidamente hasta que el indicador "◁" se apague.

**NOTA:**

El modo de repetición de una sola pista no se puede activar durante la reproducción programada ni durante la reproducción aleatoria.

**Escuchar repetidamente todas las pistas de una carpeta [Reproducción repetida de todas las pistas de 1 carpeta]**

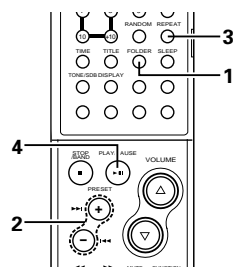

**1 Estando en el modo de parada, pulse el botón FOLDER.**

- Se iluminará el indicador "FOLDER".



**2 Pulse los botones <<< y >>> para seleccionar la carpeta que desea escuchar.**

- El nombre de la carpeta aparece en la pantalla de visualización.

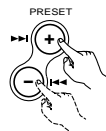

**3 Pulse el botón REPEAT dos veces.**

- Se iluminará el indicador "C" y "FOLDER".



**4 Pulse el botón >>>/II.**

- La reproducción comienza desde la primera pista en la carpeta seleccionada.
- Una vez de que se haya reproducido la última pista de la carpeta seleccionada, se reanuda la reproducción desde el principio de la primera pista en la carpeta seleccionada y las pistas se repiten.



- ※ Cuando durante la reproducción se pulsa el botón TIME, se visualiza el número de la pista del tiempo de pista transcurrido. (El indicador "FOLDER" no se desactiva.)

- ※ El modo de repetición de todas las pistas también se puede activar pulsando el botón REPEAT dos veces durante la reproducción.
- ※ Si se pulsa el botón REPEAT durante la reproducción programada, se reproducen todas las pistas repetidamente en el orden programado.
- ※ Para cancelar el modo reproducción repetida de todas las pistas de 1 carpeta, pulse repetidamente el botón REPEAT hasta que el indicador "C" se desactive.

**Repetición de la reproducción de todas las pistas [Repetición de todas las pistas]**

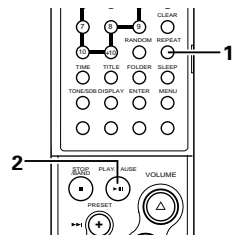

**1 Pulse el botón REPEAT 3 veces mientras que se encuentra en el modo de parada.**

- Se iluminará el indicador "C".



**2 Pulse el botón >>>/II.**

- El disco es reproducido repetidamente.
- Una vez de que se haya reproducido la última pista del disco, la reproducción continúa desde el principio de la primera pista.



- ※ También se ajusta el modo de reproducción repetida de todas las pistas cuando se pulsa el botón REPEAT 3 veces en el modo reproducción.

- ※ Si se pulsa el botón REPEAT durante la reproducción programada, se reproducen todas las pistas repetidamente en el orden programado.

- ※ Para cancelar el modo de repetición de todas las pistas, pulse el botón REPEAT repetidamente hasta que el indicador "C" se apague.

**NOTA:**

El modo de reproducción aleatoria no se puede ajustar cuando se encuentre en el modo repetición de todas las pistas.

**NOTA:**

El modo reproducción aleatoria no puede establecerse mientras se encuentre en el modo reproducción repetida de todas las pistas de 1 carpeta.

**14 LIMPIEZA**

**Limpiar la unidad principal**

- Utilice un paño suave y limpie suavemente para quitar la suciedad del equipo y del panel de funcionamiento.
  - Si utiliza un paño que contenga algún tipo de producto químico, siga las precauciones establecidas para él.
- No utilice bencina, disolventes o cualquier otro disolvente orgánico o insecticida para limpiar la unidad, ya que esto podría causar un cambio en su calidad o color.

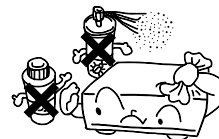

**NOTA:**

No utilice aerosoles para discos o productos para evitar la electricidad estática. No utilice benceno, diluyente u otros productos químicos volátiles.



**Limpieza de discos**

- Cuando el disco tenga marcas de huellas de dedos o suciedad, límpielo antes de usarlo. La suciedad no afectará a la señal del disco, pero la calidad de sonido puede disminuir y puede haber saltos de sonido. Tenga en cuenta que cuando la superficie de un disco CD-R/RW está sucia, puede que no se grabe correctamente.
- Para limpiar el disco utilice kits de limpieza de discos disponibles en el mercado o un paño limpio.

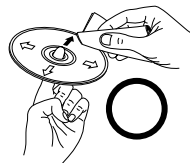

Limpie suavemente en la dirección que va del centro hacia afuera, al borde.

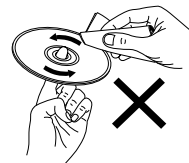

No limpie en forma circular.

**15 CDs**

**Discos**

Esta unidad utiliza CDs (discos de audio digital óptico) que lleven la marca situada a la derecha.



Observe que los CDs de forma especial, por ejemplo con forma de corazón o hexagonales no pueden ser reproducidos. No intente usar tales CDs puesto que podrían causar averías en la unidad.



**Manipulación de discos**

Evite tocar la superficie del disco al insertarlo o al extraerlo.

Tenga cuidado para no dejar huellas de dedos en la superficie de grabación de señales.



**Precauciones con la manipulación**

- Trate de evitar que se adhieran huellas de dedos, aceite o suciedad.
- Tenga cuidado de no producir arañazos en la superficie, especialmente al extraer o guardar el disco en su estuche.
- No doble el disco.
- No caliente el disco.
- No agrande el orificio central.
- No escriba en la superficie de etiqueta (v.gr. el lado impreso) con bolígrafos o lápices.
- Cuando se traslada súbitamente un disco desde un sitio frío como el exterior, a otro cálido pueden formarse gotas de agua en la superficie del disco. En casos como estos, no intente secar el disco con un secador de pelo.

**Precauciones con el almacenamiento**

- Asegúrese de expulsar el disco después de la reproducción.
- Guarde siempre el disco en su estuche para evitar el polvo, arañazos o deformaciones.
- No deje el disco en los siguientes sitios:
  1. Donde quede expuesto a la luz solar directa durante períodos de tiempo prolongados.
  2. Donde haya mucha humedad y polvo.
  3. Donde quede expuesto al calor, como el de un calefactor.

## 16 RESOLUCIÓN DE PROBLEMAS

Compruebe otra vez lo siguiente antes de suponer que el sistema tiene un problema.

- ¿Están bien hechas las conexiones?
- ¿Se ha utilizado el equipo según se explica en las instrucciones?

Si el sistema no funciona correctamente, compruebe la lista que figura a continuación. Si ninguna de estas comprobaciones responde al problema, el sistema puede que esté funcionando mal. Desconecte el cable de alimentación inmediatamente y póngase en contacto con su proveedor.

	Síntoma	Causa	Remedio	Página
Generalidades	El sistema no se enciende al presionar el botón de encendido.	<ul style="list-style-type: none"> <li>• ¿El cable de alimentación no está enchufado al tomacorriente?</li> <li>• ¿Está el cable del sistema debidamente conectado?</li> </ul>	<ul style="list-style-type: none"> <li>• Enchufe el cable de alimentación de forma segura en el tomacorriente.</li> <li>• Conecte los cables en forma segura.</li> </ul>	56 57
	El equipo no funciona bien cuando se emplea la unidad de control remoto.	<ul style="list-style-type: none"> <li>• ¿Las pilas están agotadas?</li> <li>• ¿Está la unidad de mando a distancia demasiado lejos del equipo?</li> </ul>	<ul style="list-style-type: none"> <li>• Reemplácelas por pilas nuevas.</li> <li>• Mueva la unidad del mando a distancia más cerca del equipo.</li> </ul>	60 60
Sección del receptor	La pantalla de visualización no se ilumina y no se produce ningún sonido.	<ul style="list-style-type: none"> <li>• ¿Los cables de los altavoces no están debidamente conectados?</li> <li>• ¿Está la función debidamente ajustada?</li> <li>• ¿Está el volumen ajustado a "00"?</li> </ul>	<ul style="list-style-type: none"> <li>• Conecte los cables en forma segura.</li> <li>• Ajuste el interruptor a la posición correcta.</li> <li>• Ajuste el volumen.</li> </ul>	57 58 59
	Sólo un lado produce sonido.	<ul style="list-style-type: none"> <li>• ¿Los cables de los altavoces no están debidamente conectados?</li> <li>• ¿Los cables de entrada no están debidamente conectados?</li> </ul>	<ul style="list-style-type: none"> <li>• Conecte los cables en forma segura.</li> <li>• Conecte los cables en forma segura.</li> </ul>	57 56
	Ai reproducir fuentes estereofónicas, la posición de los instrumentos aparece invertida.	<ul style="list-style-type: none"> <li>• ¿Los cables izquierdos y derechos de altavoces o los cables de entrada han sido conectados al revés?</li> </ul>	<ul style="list-style-type: none"> <li>• Revise las conexión izquierda/derecha.</li> </ul>	57
	Se oye un silbido en los programas de FM.	<ul style="list-style-type: none"> <li>• ¿La antena no está bien dirigida?</li> </ul>	<ul style="list-style-type: none"> <li>• Cambie la dirección de la antena.</li> <li>• Instale una antena externa.</li> </ul>	58 58
	Se oye un silbido en los programas de AM.	<ul style="list-style-type: none"> <li>• ¿Es el ruido de un televisor o una interferencia de una emisora retransmisora?</li> </ul>	<ul style="list-style-type: none"> <li>• Apague el televisor.</li> <li>• Cambie la dirección de la antena de cuadro.</li> </ul>	– 58
	Se oye un zumbido en los programas de AM.	<ul style="list-style-type: none"> <li>• ¿Las señales del cable de alimentación están siendo moduladas por la frecuencia de la fuente de alimentación?</li> </ul>	<ul style="list-style-type: none"> <li>• Inserte el cable de alimentación en la dirección contraria.</li> </ul>	–
Sección del reproductor de CD	Se visualizan ceros cuando se carga un disco.	<ul style="list-style-type: none"> <li>• ¿Está el disco cargado debidamente?</li> <li>• ¿Ha finalizado el dico CD-R/RW?</li> </ul>	<ul style="list-style-type: none"> <li>• Cargue el disco debidamente.</li> <li>• Finalizar el dico CD-R/RW.</li> </ul>	62 –
	El modo reproducción no se ajusta cuando se pulsa el botón ►/II.	<ul style="list-style-type: none"> <li>• ¿Está el disco sucio o rayado?</li> </ul>	<ul style="list-style-type: none"> <li>• Limpie la suciedad del disco o reemplace el disco.</li> </ul>	78
	No se produce ningún sonido, o el sonido está distorsionado.	<ul style="list-style-type: none"> <li>• ¿Se encuentran los varios ajustes y establecimientos en el receptor apropiado?</li> </ul>	<ul style="list-style-type: none"> <li>• Compruebe los botones del receptor y el ajuste de función de su entrada y ajuste como sea necesario.</li> </ul>	58, 71
	No se reproduce una parte específica del disco.	<ul style="list-style-type: none"> <li>• ¿Está el disco sucio o rayado?</li> </ul>	<ul style="list-style-type: none"> <li>• Limpie la suciedad del disco o reemplace el disco.</li> </ul>	78
	No se pueden reproducir ficheros MP3.	<ul style="list-style-type: none"> <li>• ¿Está el disco grabado en formato "ISO9660 Level 1", "ISO9660 Level 2", "Joliet" o "Romeo"?</li> <li>• ¿Tiene el fichero MP3 una extensión? ¿O es la extensión distinta a ".MP3"?</li> </ul>	<ul style="list-style-type: none"> <li>• Grave el disco en formato "ISO9660 Level 1", "ISO9660 Level 2", "Joliet" o "Romeo".</li> <li>• Asegúrese de dar a los ficheros MP3 la extensión ".MP3".</li> </ul>	75 75

## 17 ESPECIFICACIONES

### ■ Sección del amplificador

**Potencia máxima práctica:**

Satélite: 20 W + 20 W (6 Ω/ohmios, 1 kHz, T.H.D. 0,9 %)  
Subwoofer: 40 W (12 Ω/ohmios, 100 Hz, T.H.D. 0,9 %)

### ■ Sección del receptor

**Tomas de audio de entrada/salida:**

Terminal de entrada/salida AUX,  
Terminal OPTICAL DIGITAL OUT

**Banda de frecuencia de recepción:**

FM: 87,50 MHz a 108,00 MHz  
AM: 520 kHz a 1710 kHz

**Sensibilidad de recepción:**

FM: 1,5 µV / 75 Ω/ohmios  
AM: 20 µV

**Separación estéreo FM:**

35 dB (1 kHz)

### ■ Sección del reproductor de CD

**Fluctuación y trémolo:**

Por debajo de los límites medibles (±0,001% W. pico)  
44,1 kHz

**Frecuencia de muestreo:**

Semiconductor

**Fuente óptica:**

### ■ Sección del temporizador del reloj

**Sistema de reloj:**

Sistema de sincronización de oscilación de cristal  
(Un minuto cada mes)

**Funciones del temporizador:**

Temporizador diario (1 ajuste)  
Temporizador de una vez (1 ajuste)

Temporizador para dormir (máximo 60 minutos)

### ■ General

**Fuente de alimentación:**

80 W

**Consumo:**

(En el modo en espera: 2 W o menos cuando se ajusta el modo económico, normalmente 20 W)

**Dimensiones externas máximas:**

D-107: 204 (An) × 293 (Al) × 157 (Fd) mm  
(Base incluida)

\* Con la base desmontada

204 (An) × 267 (Al) × 82 (Fd) mm

USC-107: 162 (An) × 293 (Al) × 149 (Fd) mm  
(Base incluida)

\* Con la base desmontada

162 (An) × 267 (Al) × 72 (Fd) mm

USW-107: 447 (An) × 210 (Al) × 205 (Fd) mm  
(Incluyendo la red)

D-107: 2,6 kg

USC-107: 1,4 kg (cada)

USW-107: 7,9 kg

**Peso:**

### ■ Mando a distancia (RC-909)

**Sistema de control remoto:**

Impulsos infrarrojos

**Fuente de alimentación:**

3 V CC (Utilizando 2 pilas del tipo R03/AAA)

**Dimensiones externas máximas:**

48 (An) × 210 (Al) × 29 (Fd) mm

**Peso:**

120 g (incluyendo las pilas)

\* Para facilitar la introducción de mejoras, las especificaciones y funciones quedan sujetas a cambios sin previo aviso.

**DENON, Ltd.**

16-11, YUSHIMA 3-CHOME, BUNKYOU-KU, TOKYO 113-0034, JAPAN  
Telephone: (03) 3837-5321

Printed in China 511 3855 008